

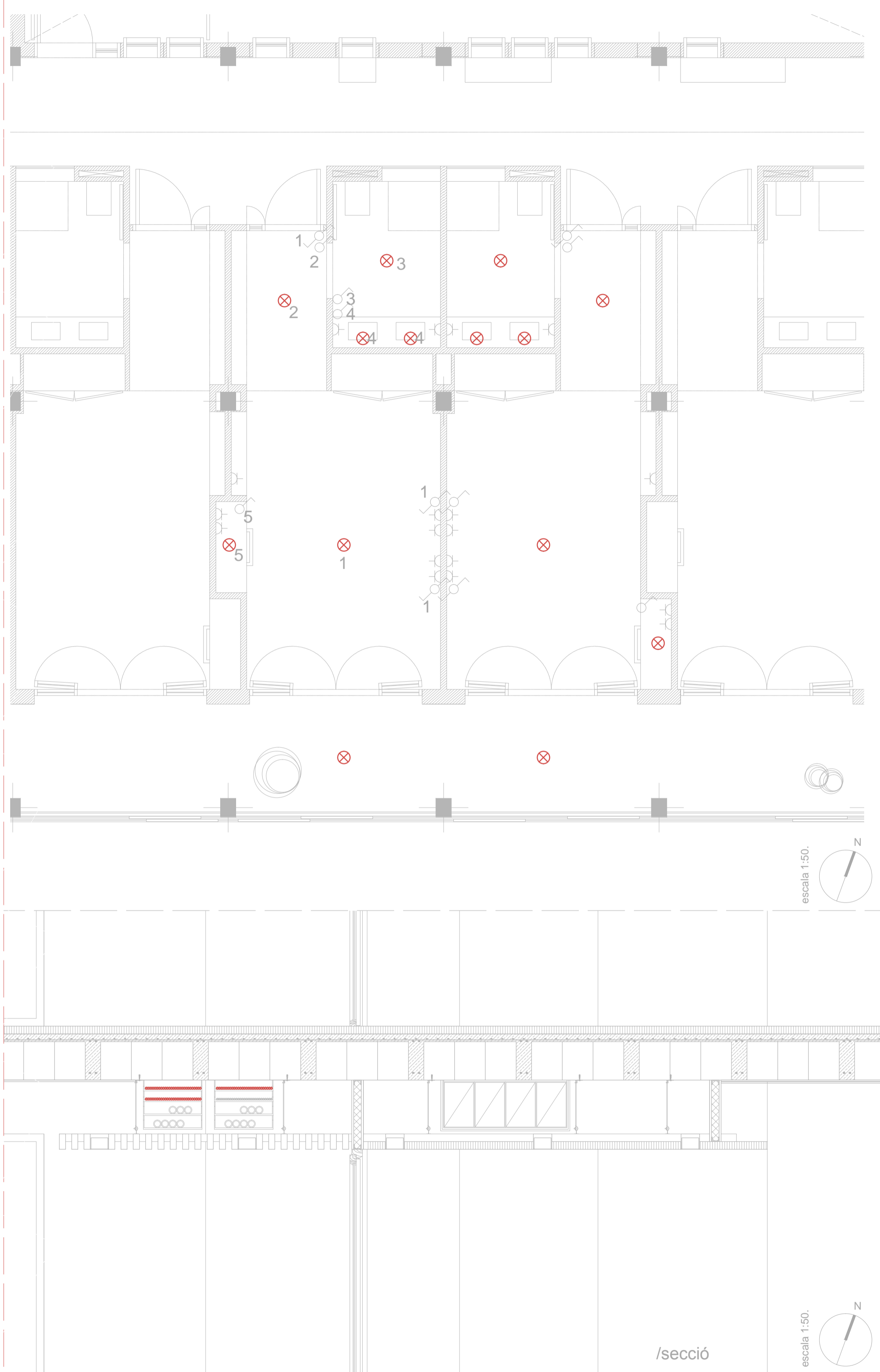

- a. escomesa
- b. ET enterrada
- c. caixa general (CGP, IGM i ICP)
- d. caixa de planta (ICPM i IGA)

/esquema elèctric



/secció

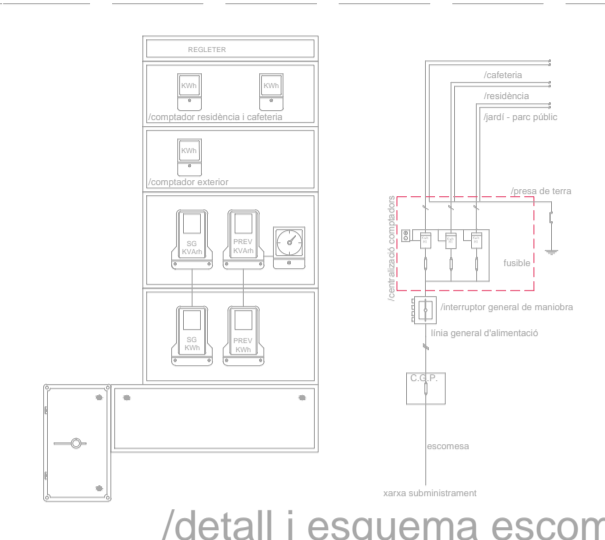

/detall i esquema escomesa general

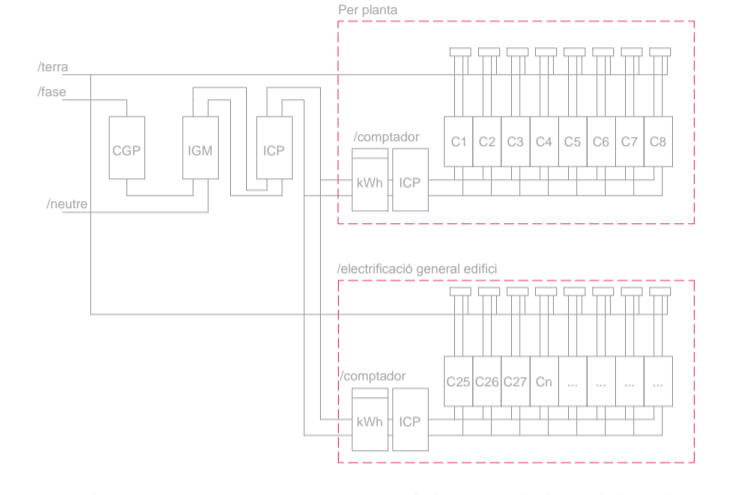

/esquema general instal·lació electricitat

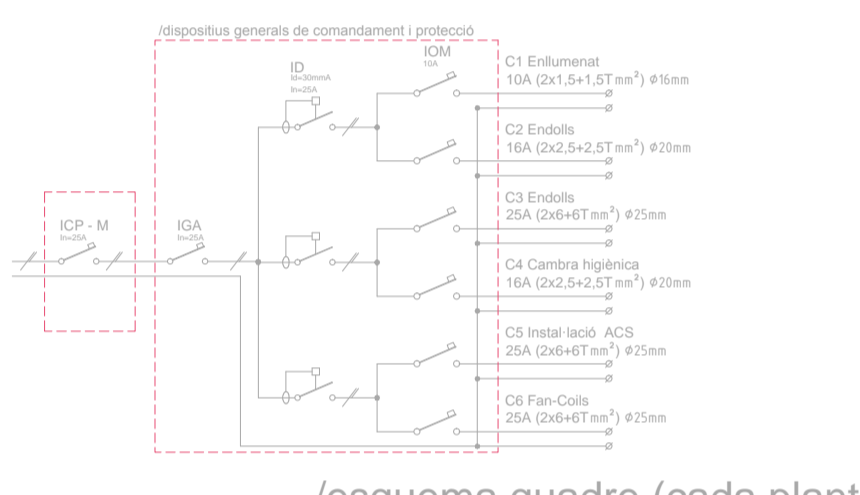

/esquema quadre (cada planta)

- Per pis: (P+1, P+2, P+4 i P+5)
- C1 Il·luminació IN Il·luminació interior
 - C2 Il·luminació OUT Il·luminació exterior
 - C3 Il·luminació CH Il·luminació c. higièniques
 - C4 Endolls 16A IN Endolls 16A interior
 - C5 Endolls 16A OUT Endolls 16A exterior
 - C6 Endolls 16A CH Endolls 16A c. hig.
 - C7 Automatització Sensors domòtica
 - C8 Emergència Circuit emergència
- PB:
- C33 Il·luminació Il·luminació general
 - C34 Il·luminació CH Il·luminació c. higièniques
 - C35 Endolls 16 Endolls general
 - C36 Endolls 16A CH Endolls 16A c. higièniques
- P+3
- C37 Il·luminació Il·luminació general
 - C38 Il·luminació CH Il·luminació c. higièniques
 - C39 Il·luminació CF Il·luminació zona cafeteria
 - C40 Endolls 16 Endolls general
 - C41 Endolls 16A CH Endolls 16A c. higièniques
 - C42 Endolls 16A CH Endolls 16A c. higièniques
- Soterrani:
- C43 Il·luminació Il·luminació general
 - C44 Il·luminació CH Il·luminació c. higièniques
 - C45 Endolls 16 Endolls general
 - C46 Endolls 16A CH Endolls 16A c. higièniques
 - C47 Endolls 16A Endolls cuina
 - C48 Endolls 25A Endolls cuina
 - C49 Endolls 16A Endolls bugaderia
 - C50 Endolls 25A Endolls bugaderia
- Generals:
- C51 Clima Circuit reg. pl.sol. tèrm.
 - C52 Clima Circuit regulació pl. FV
 - C53 Clima Circuit de la HVAC
 - C54 Il·luminació EXT Il·luminació exterior
 - C55 Endolls EXT Endolls exterior
 - C56 Circuit ascensor Circuit ascensor 1
 - C57 Circuit ascensor Circuit ascensor 2
 - C58 Circuit ascensor Circuit ascensor camiller
 - C59 Circuit MC Muntacàrregues

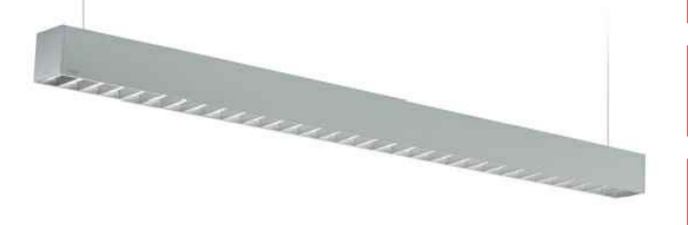
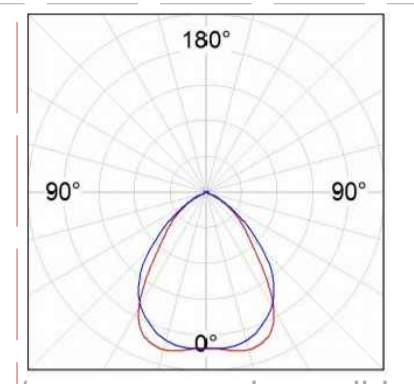

/per aconseguir una il·luminació correcta d'aquest espai es projecta instal·lar unes lluminàries amb il·luminació directa LED54W suspeses. Amb deflectors per minimitzar el possible enlluernament.

IL·LUMINACIÓ SALES COMUNS

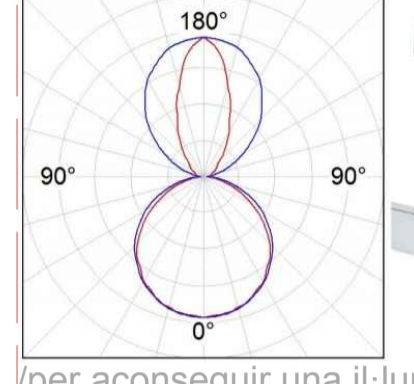

/per aconseguir una il·luminació correcta d'aquest espai es projecta instal·lar unes lluminàries amb il·luminació directa i indirecta LED60W suspeses.

IL·LUMINACIÓ HABITACIONS

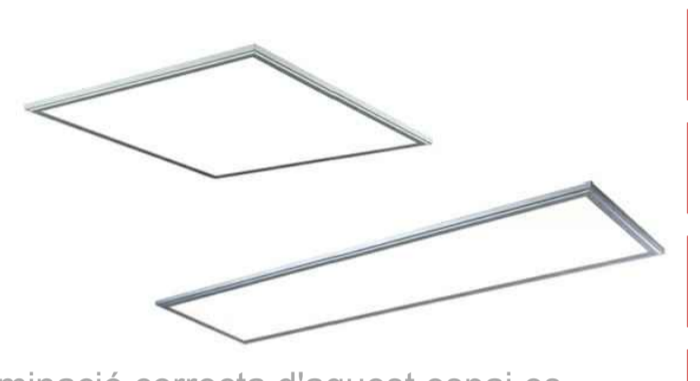
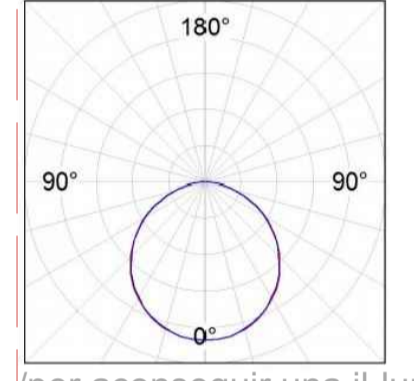

/per aconseguir una il·luminació correcta d'aquest espai es projecta instal·lar unes lluminàries LED32W encastades en el fals sostre.

IL·LUMINACIÓ CAMBRES HIGIÈNIQUES

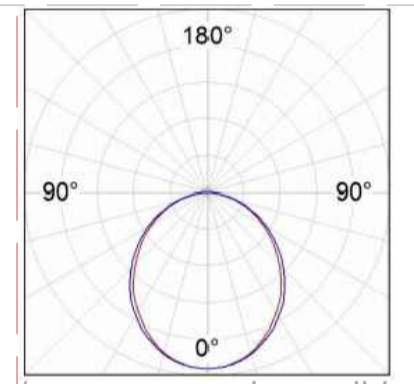

/per aconseguir una il·luminació correcta d'aquest espai es projecta instal·lar unes lluminàries lineals LED23W, encastades en el fals sostre de lames de bambú.

IL·LUMINACIÓ CORREDORS

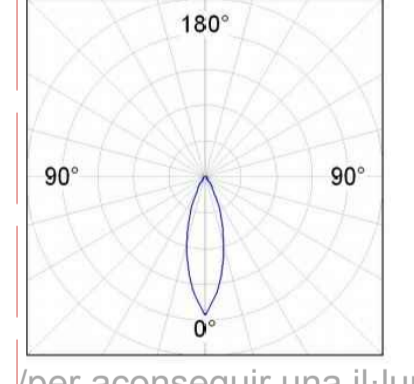

/per aconseguir una il·luminació correcta d'aquest espai es projecta instal·lar unes lluminàries puntuals downlight exterior ja que la llum focalitzada que ofereixen funciona molt bé en les terrasses.

IL·LUMINACIÓ EXT. GALERIES

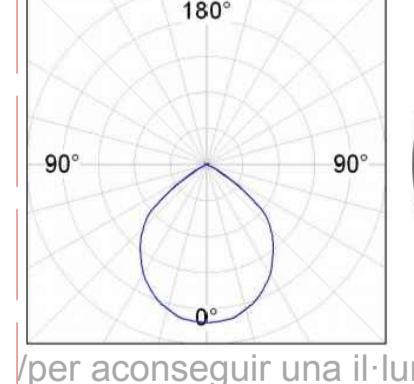

/per aconseguir una il·luminació correcta d'aquest espai es projecta instal·lar unes lluminàries puntuals uplight exterior.

IL·LUMINACIÓ EXT. JARDÍ

/circuitus