



UNIVERSITAT POLITÈCNICA DE CATALUNYA
BARCELONATECH

Escola Superior d'Enginyeries Industrial,
Aeroespacial i Audiovisual de Terrassa

Viabilidad, diseño y plan de implantación y de negocio de un aeropuerto regional en Europa

Documento:

Planos

Autor:

Adrián Oya Gómez

Director:

Rubén Martínez Sevillano

Titulación:

Grado en Ingeniería en Tecnologías Aeroespaciales

Convocatoria:

Primavera, 2022

TRABAJO FIN DE ESTUDIOS

Índice

	Página
1. Vista general	1
2. Cambios de dirección	2
3. Apartaderos	3
4. Calles de salida rápida	4
5. Plataformas de estacionamiento	5
6. Terminal	6

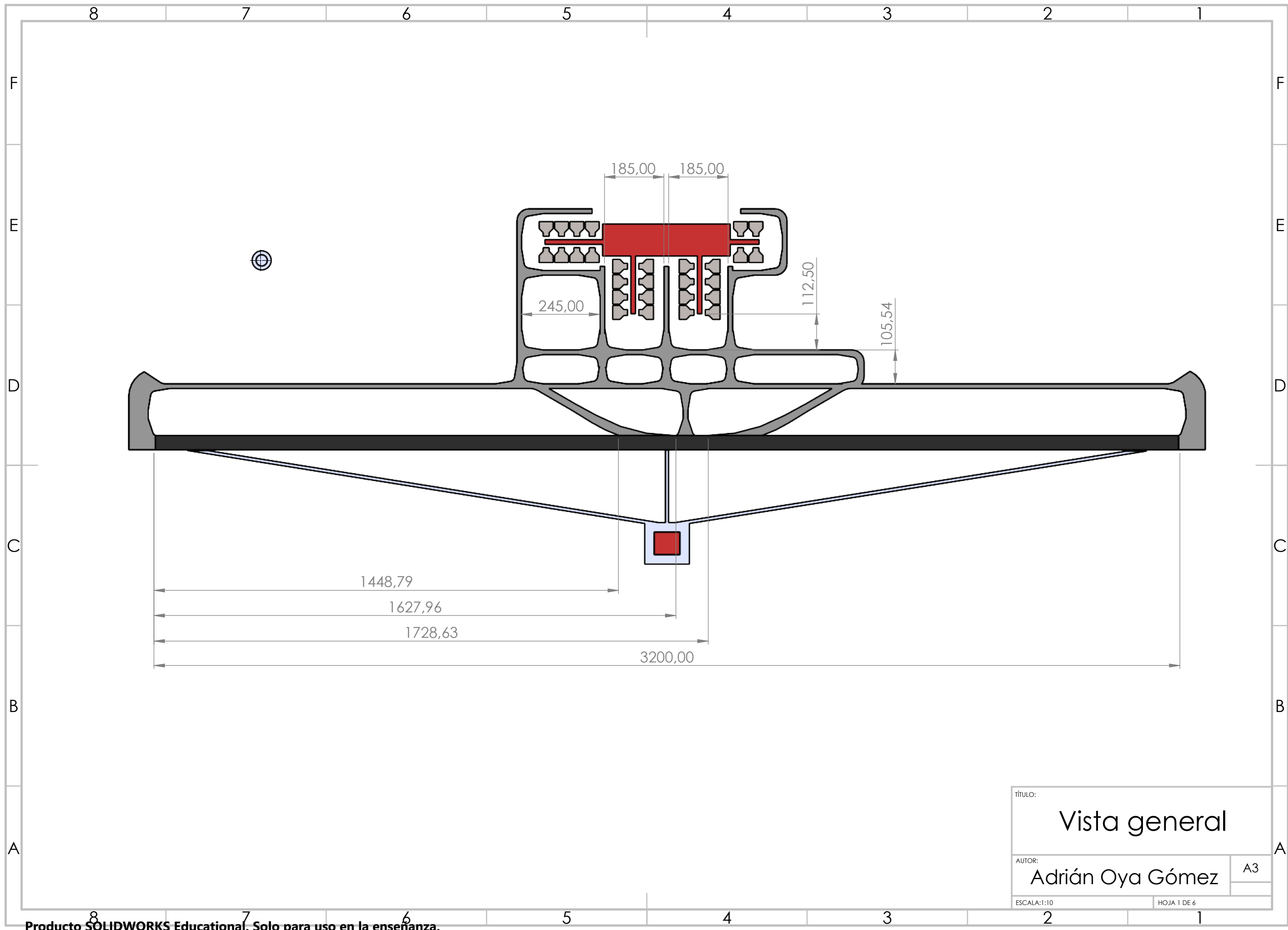

TÍTULO:	
Vista general	
AUTOR:	A3
Adrián Oya Gómez	
ESCALA:1:10	HOJA 1 DE 6

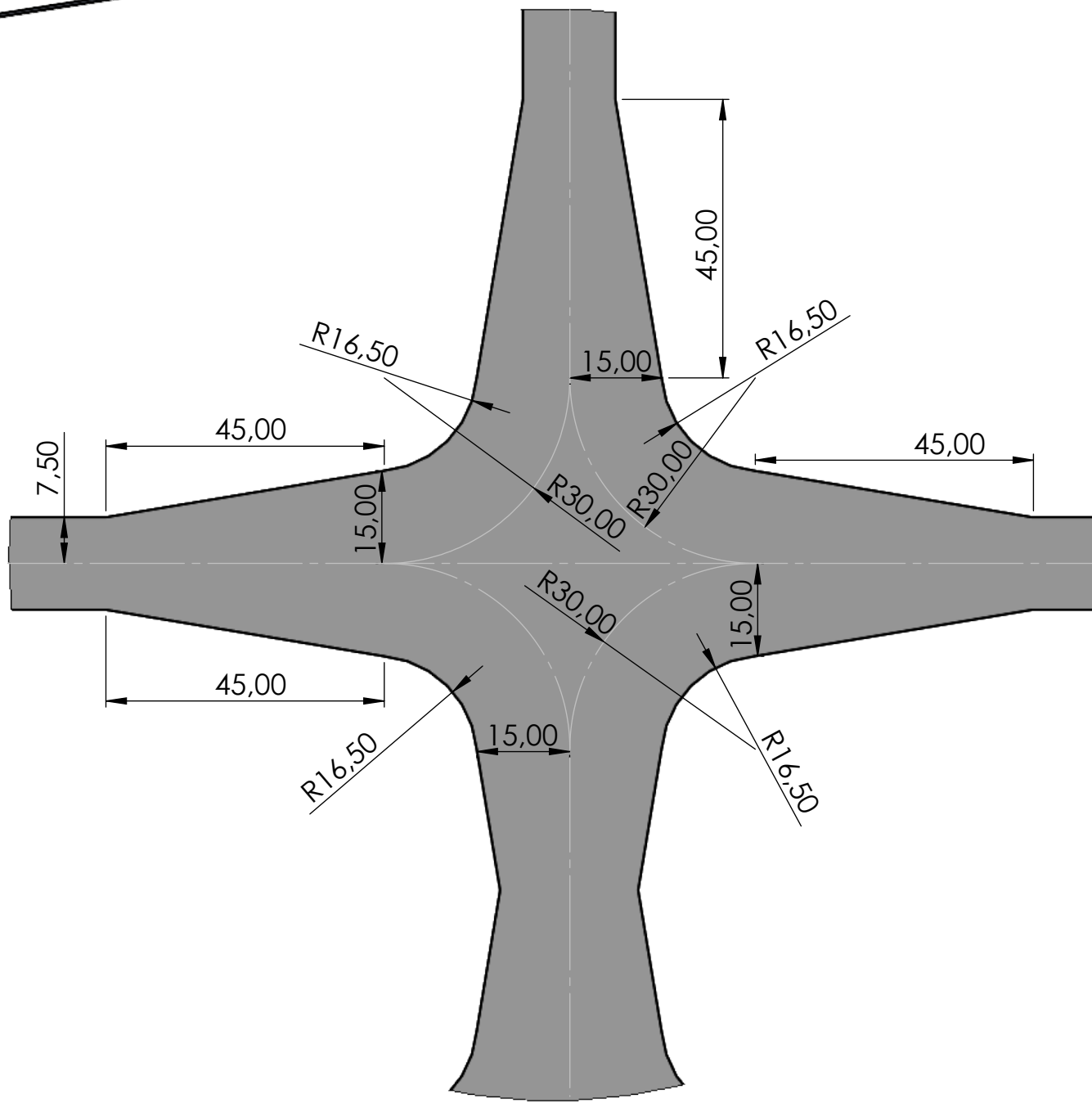

DETALLE A
ESCALA 1 : 1

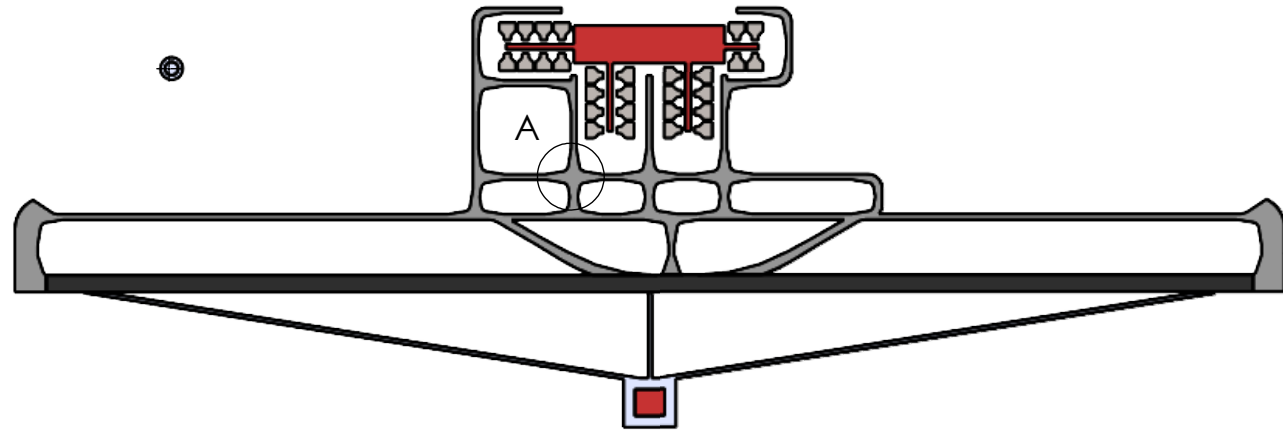

TÍTULO:	
Cambios de dirección	
AUTOR:	A3
Adrián Oya Gómez	
ESCALA: 1:20	HOJA 2 DE 6

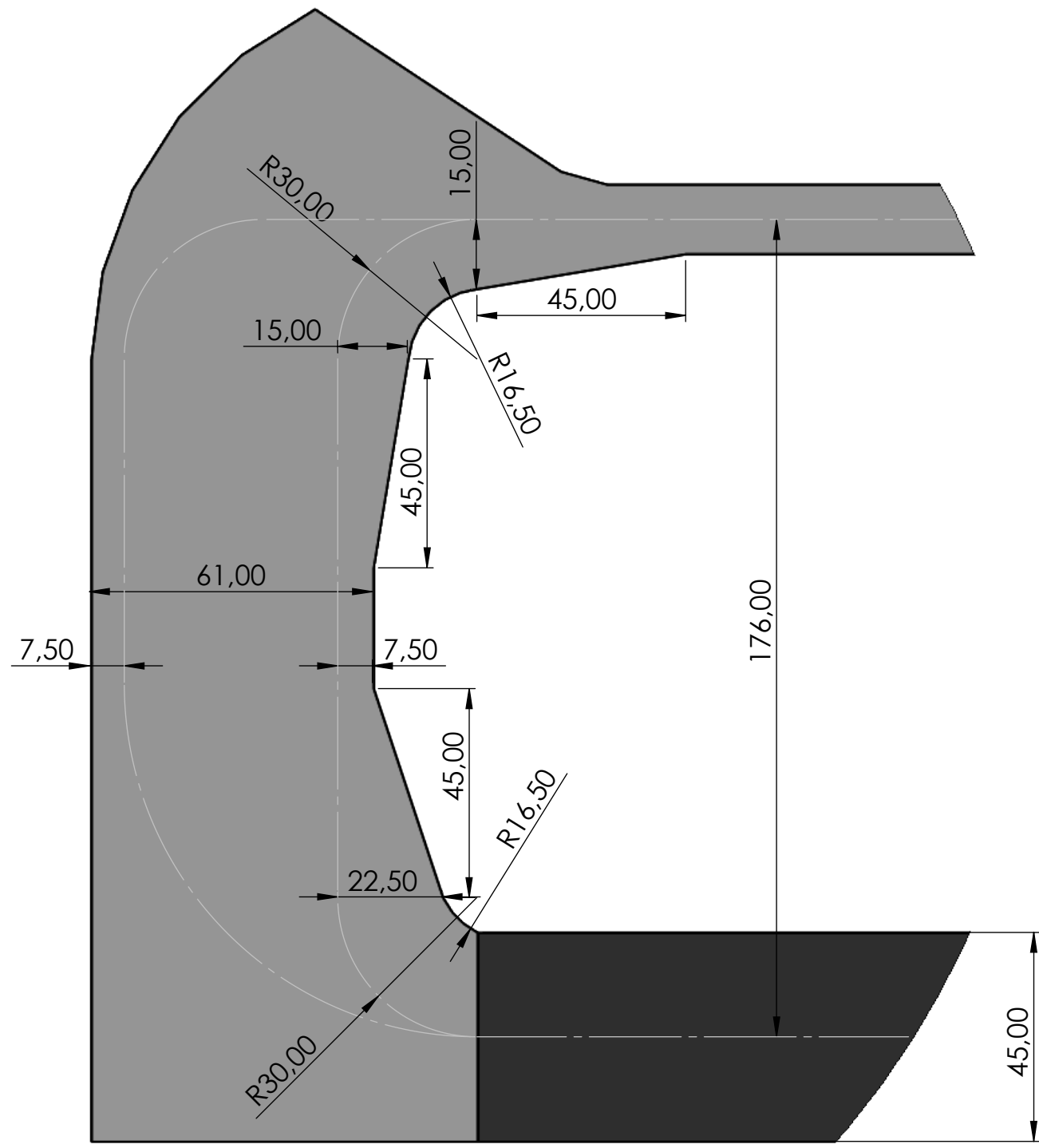

DETALLE A
ESCALA 1 : 1.3

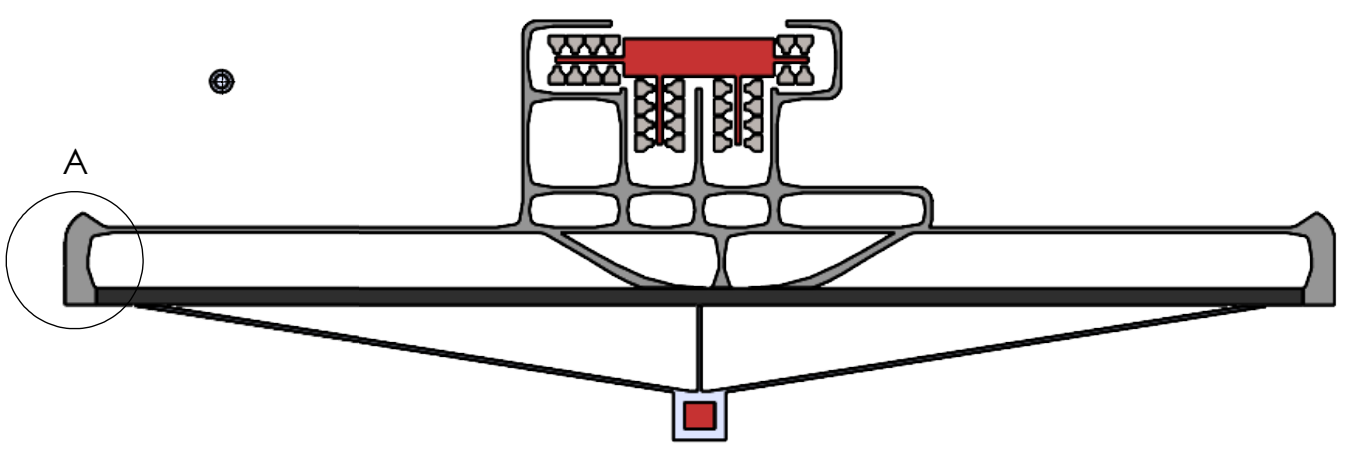

TÍTULO:	Apartaderos	
AUTOR:	Adrián Oya Gómez	A3
ESCALA: 1:20	HOJA 3 DE 6	

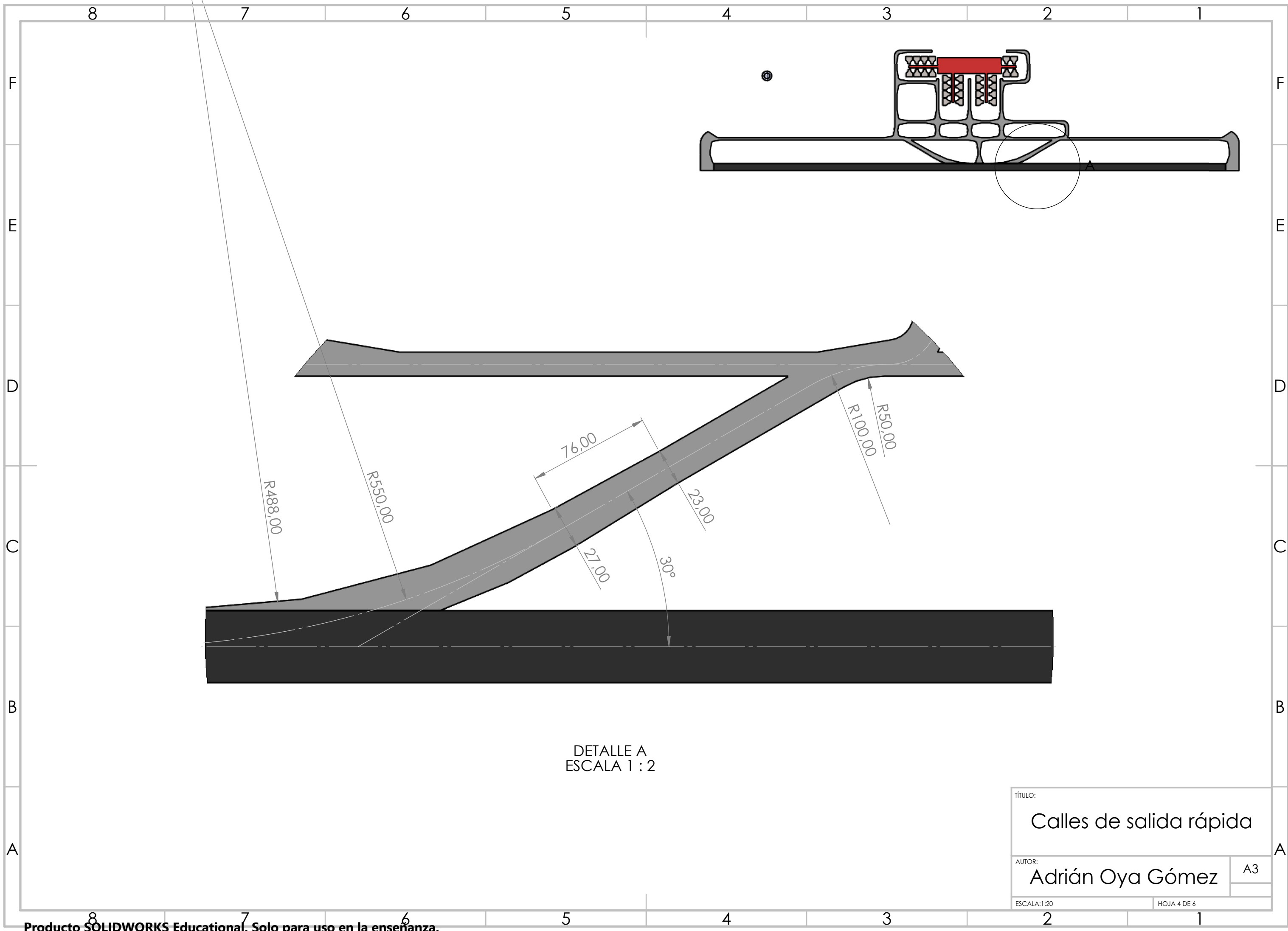

DETALLE A
ESCALA 1 : 2

TÍTULO:	
Calles de salida rápida	
AUTOR:	A3
Adrián Oya Gómez	
ESCALA: 1:20	HOJA 4 DE 6

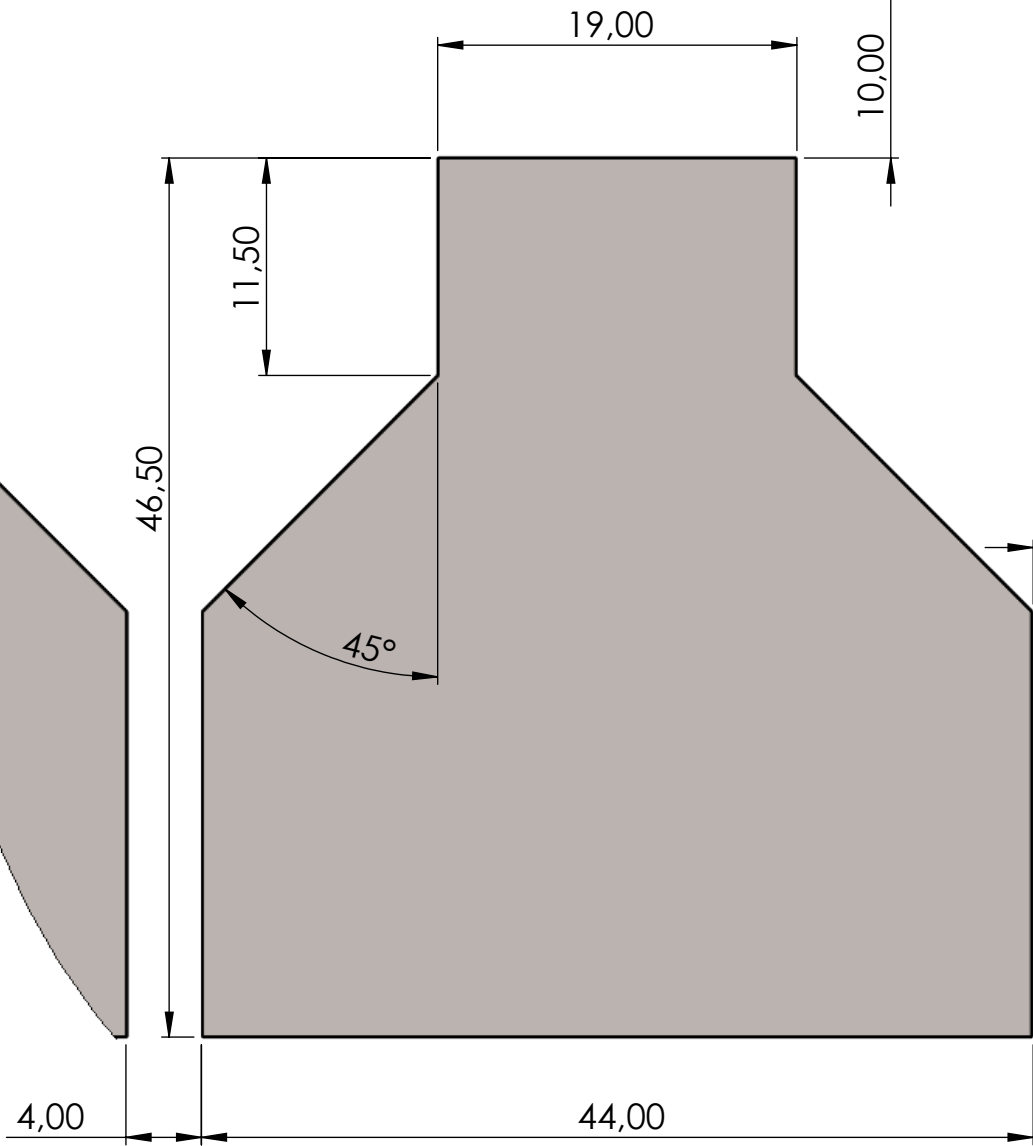
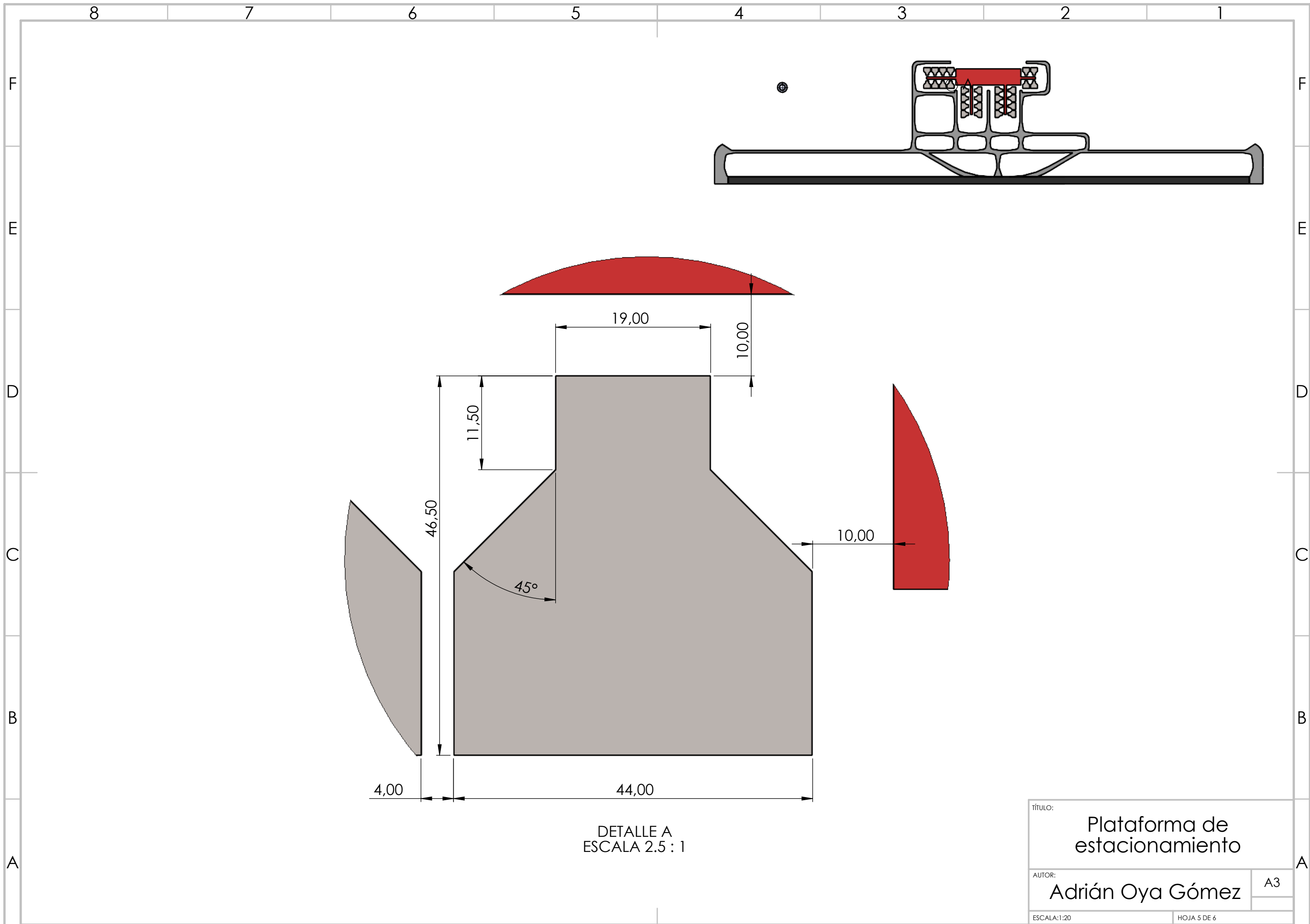

DETALLE A
ESCALA 2.5 : 1

TÍTULO:		Plataforma de estacionamiento	
AUTOR:		Adrián Oya Gómez	
ESCALA: 1:20		HOJA 5 DE 6	
		A3	

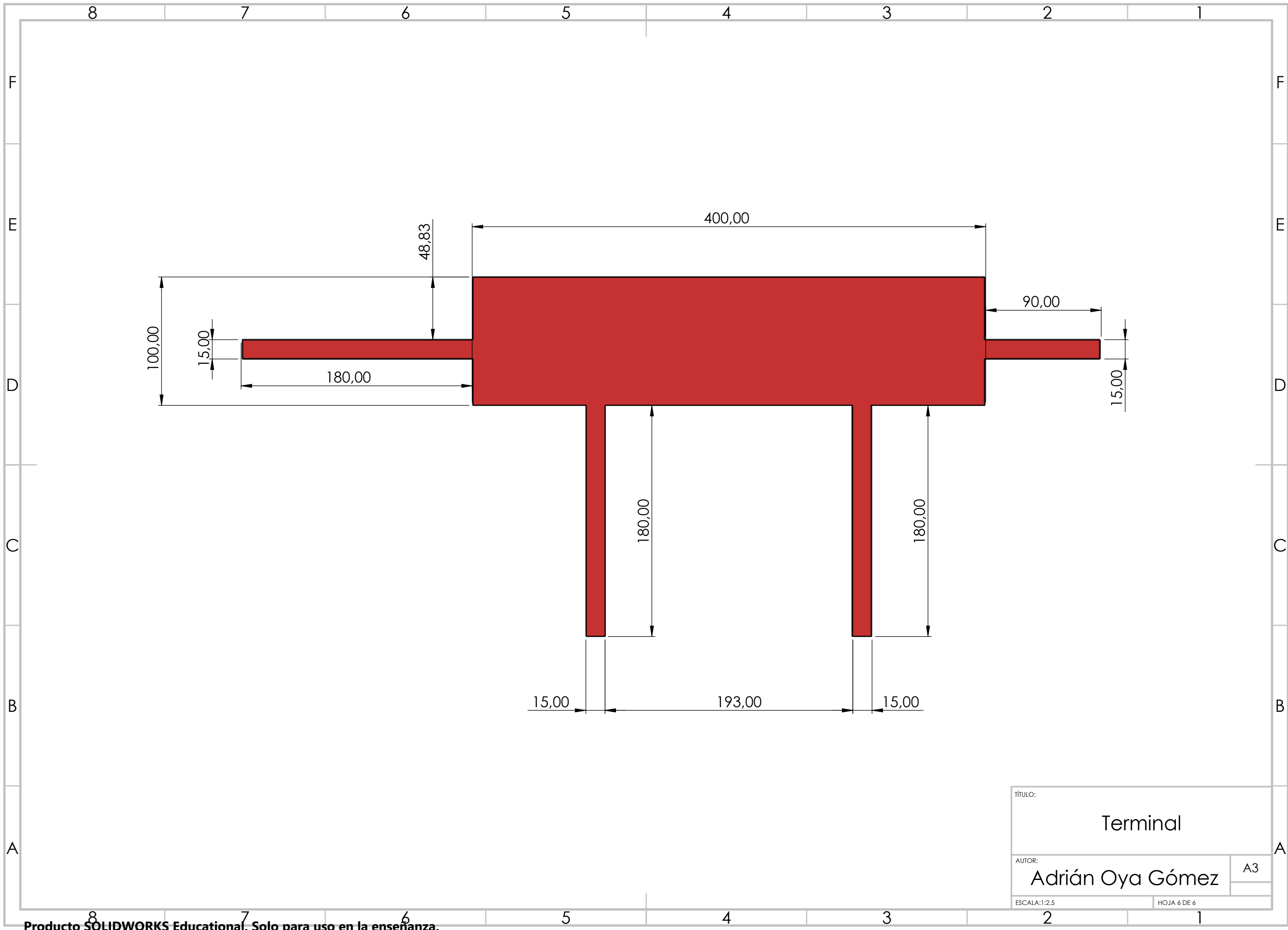

TÍTULO:	Terminal	
AUTOR:	Adrián Oya Gómez	A3
ESCALA:1:2.5	HOJA 6 DE 6	