



UNIVERSITAT POLITÈCNICA DE CATALUNYA
BARCELONATECH

Escola Superior d'Enginyeries Industrial,
Aeroespacial i Audiovisual de Terrassa

Disseny de roba de bany per a dones que han sigut mastectomitzades

Document:

Documentació tècnica (Plànols)

Autor/Autora:

Carlota Vallvé Salom

Director/Directora - Codirector/Codirectora:

José Luis Lapaz Castillo / Núria Forcada



Titulació:

Grau en Enginyeria de Disseny Industrial
i Desenvolupament del Producte

Convocatòria:

Tardor (2021) / Primavera (Pròrroga, 2022)

TREBALL DE FI D'ESTUDIS

| | | | |
|---|---|---|-----------|
| Nom empresa: Aflame | Talla: 40 (Espanya) | Referència: Roba de bany de dues peces adaptada a cossos d'una o dues mames | Pàg. 1 |
| Model producte: HUG | Codi producte: H1.01 | Descripció: Roba de bany adaptada a cossos d'una o dues mames, per a aquelles dones que hagin sigut mastectomitzades. Inclou una butxaca a cadascuna de les parts del pit per, si hi ha la necessitat, poder incloure la pròtesis externa. El disseny de la roba de bany, així com tots els elements inclosos en el producte s'han dissenyat i posicionat de tal manera que ajudi a subjectar correctament el cos i aportar comoditat i seguretat a les usuàries. Reversible. Cada cara té un color. La quantitat de cada part és del total (doblat, partsx2). | |
| Temporada: Estiu 2022 | Període creació: Tardor 2021 | | |
| Logo empresa:  | Logo producte:  | | |
| Nota: els volants laterals de la part interior (de l'altre cara) no s'han dibuixat per poder veure l'espai de la butxaca. | | | |

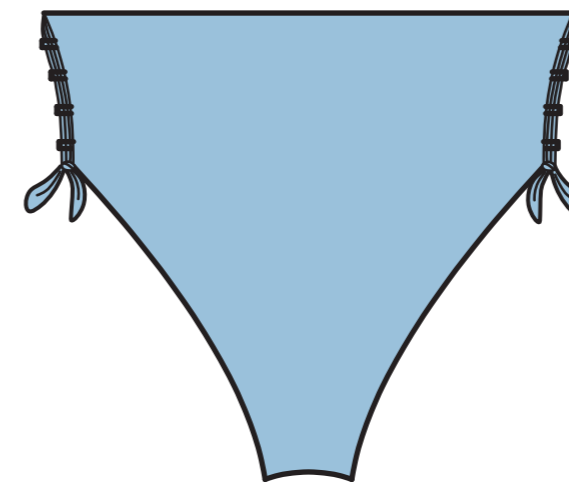
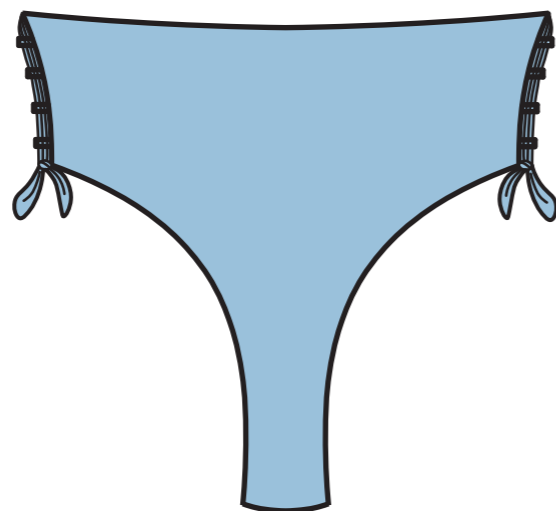
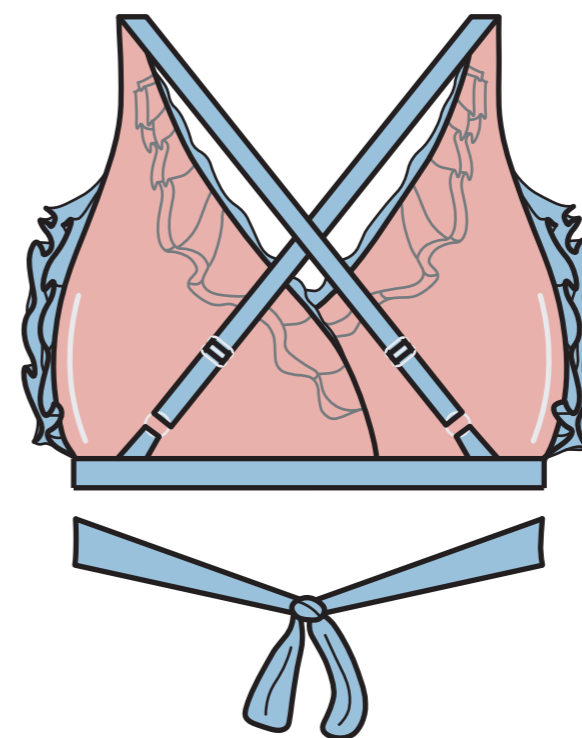
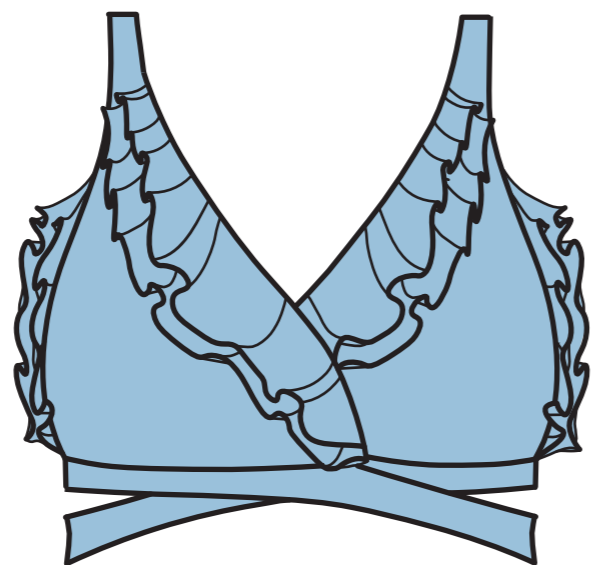

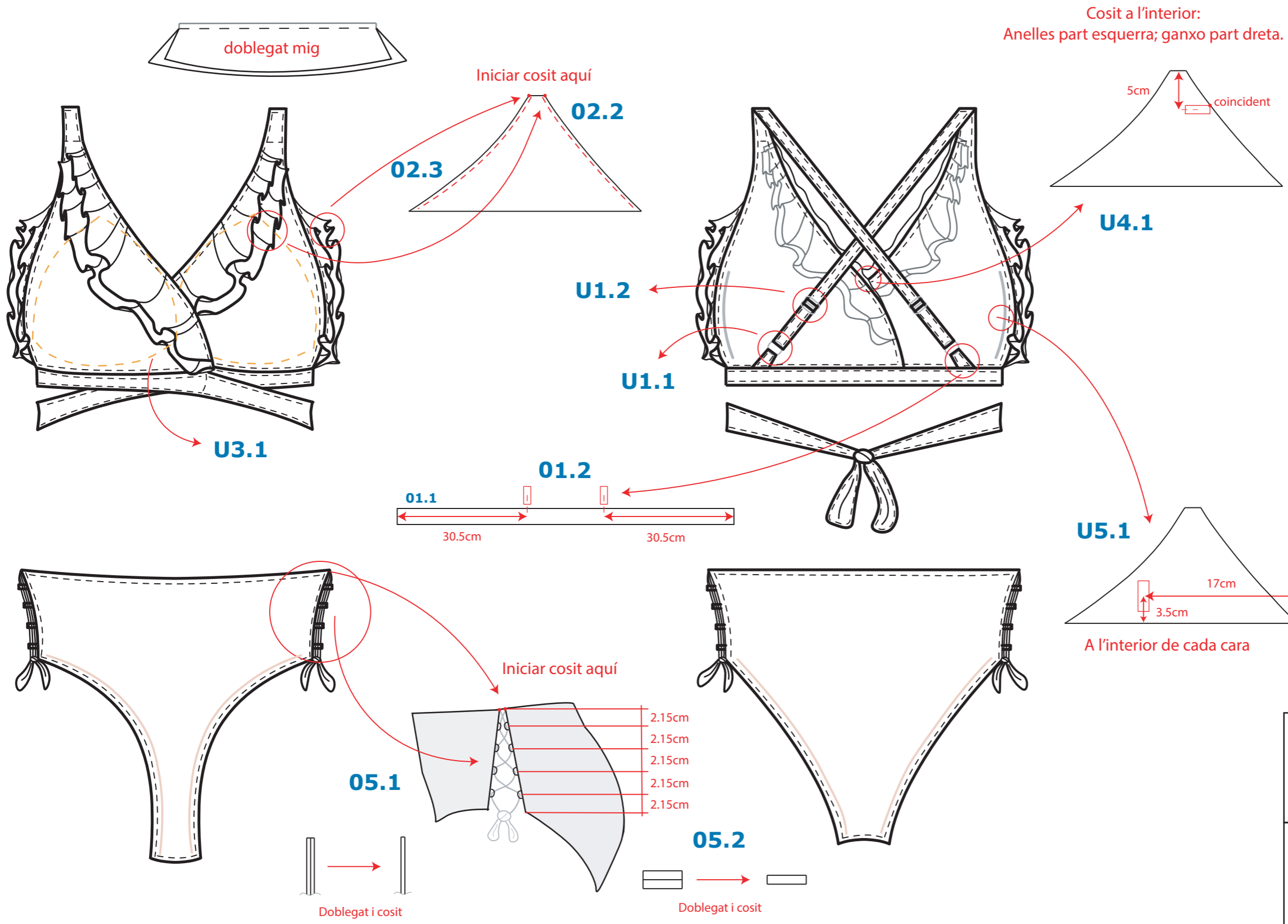

| | | | |
|-------------------------|--------------------------------------|-------------------------------------|-------------------|
| Emés per: Aflame | Dirigit a: Aflame productions | Data d'enviament: 12/12/2021 | Signatura: |
|-------------------------|--------------------------------------|-------------------------------------|-------------------|

| | | | | | |
|----------------------------|-----------------------------|-------------------------------------|--|---|--------|
| Nom empresa: Aflame | Talla: 40 (Espanya) | Temporada: Estiu 2022 | Referència: Roba de bany de dues peces adaptada a cossos d'una o dues mames |  | Pàg. 2 |
| Model producte: HUG | Codi producte: H1.01 | Període creació: Tardor 2021 | | | |



Cosit a l'interior:
Anelles part esquerra; ganxo part dreta.

| Nom element: | Quantitat: | Nº referència: |
|---|------------|----------------|
| Cèrcol | 2 | U1.1 |
| Sivella | 2 | U1.2 |
| Escuma | 2 | U3.1 |
| Ganxo | 1 | U4.1 |
| Veta adhesiva | 2(x2) | U5.1 |
|  Tira goma | 120cm | T1.1 |
|  Cosit | * | T1.2 |

| | | | |
|-------------------------|--------------------------------------|-------------------------------------|-------------------|
| Emés per: Aflame | Dirigit a: Aflame productions | Data d'enviament: 12/12/2021 | Signatura: |
|-------------------------|--------------------------------------|-------------------------------------|-------------------|

| | | | | | |
|----------------------------|-----------------------------|-------------------------------------|--|---|--------|
| Nom empresa: Aflame | Talla: 40 (Espanya) | Temporada: Estiu 2022 | Referència: Roba de bany de dues peces adaptada a cossos d'una o dues mames |  | Pàg. 3 |
| Model producte: HUG | Codi producte: H1.01 | Període creació: Tardor 2021 | | | |

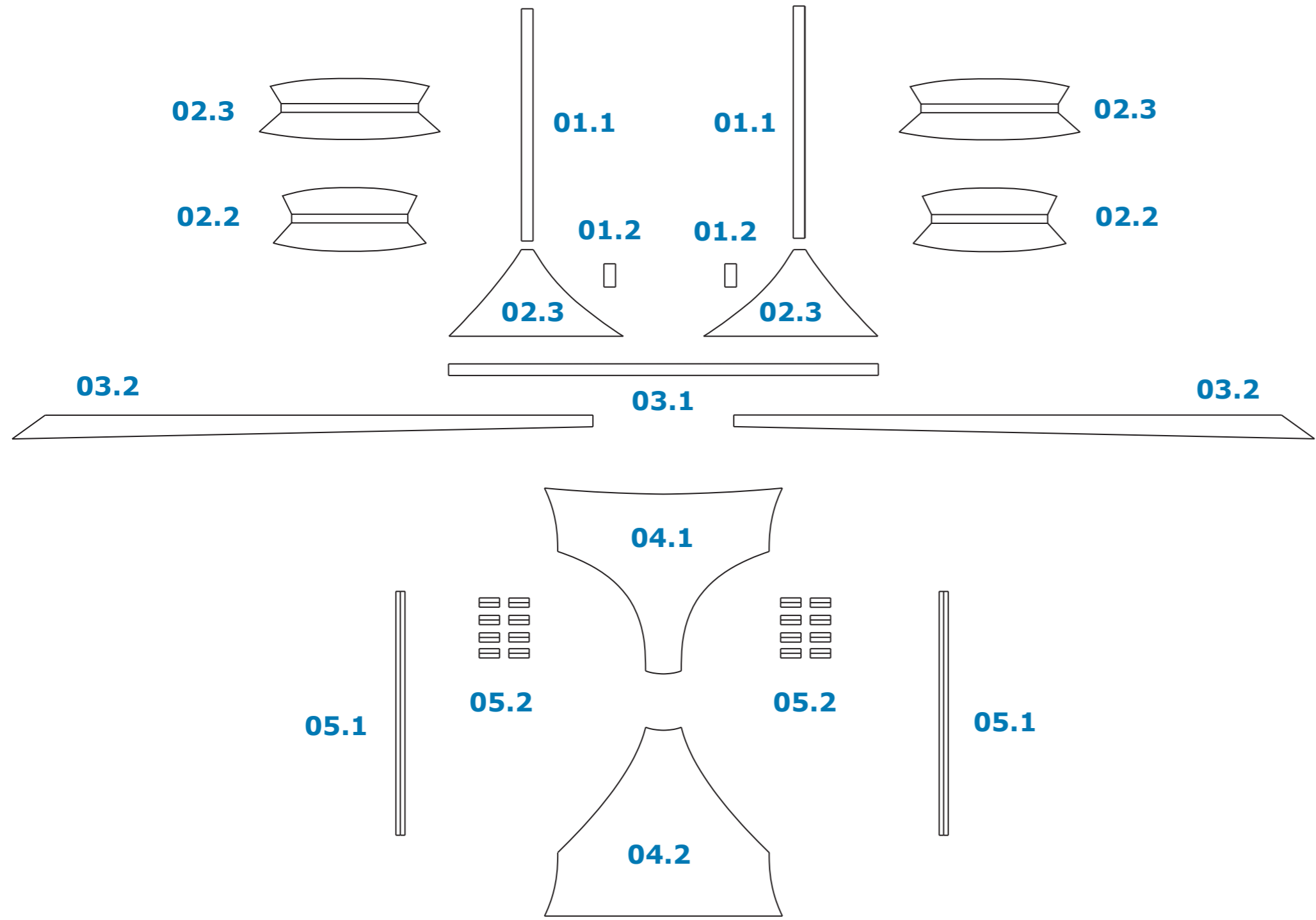
| | | Nº referència: | Quantitat: | Unió amb: |
|--|--|-----------------------|-------------------|------------------------|
|  | | | | |
| PARTS: | | | | |
| Tirants espatlles | | 01.1 | 4 | 02.1 |
| Unió tirants | | 01.2 | 4 | 03.1 |
| cubriments mames | | 02.1 | 4 | 01.1 02.2 02.3 03.1 |
| volants centrals | | 02.2 | 4 | 02.1 |
| volants laterals | | 02.3 | 4 | 02.1 |
| tira horitzontal | | 03.1 | 2 | 01.2 02.1 03.2 |
| lligament horitzontal | | 03.2 | 4 | 03.1 |
| calça frontal | | 04.1 | 2 | 04.2 05.1 05.2 |
| calça darrera | | 04.2 | 2 | 04.1 05.1 05.2 |
| tires lligament inferior | | 05.1 | 4 | 04.1 04.2 |
| unió lligament inferior | | 05.2 | 16 | 04.1 04.2 |

| | | | |
|-------------------------|--------------------------------------|-------------------------------------|-------------------|
| Emés per: Aflame | Dirigit a: Aflame productions | Data d'enviament: 12/12/2021 | Signatura: |
|-------------------------|--------------------------------------|-------------------------------------|-------------------|

| | | | | | |
|----------------------------|-----------------------------|-------------------------------------|--|---|--------|
| Nom empresa: Aflame | Talla: 40 (Espanya) | Temporada: Estiu 2022 | Referència: Roba de bany de dues peces adaptada a cossos d'una o dues mames |  | Pàg. 4 |
| Model producte: HUG | Codi producte: H1.01 | Període creació: Tardor 2021 | | | |

01.1

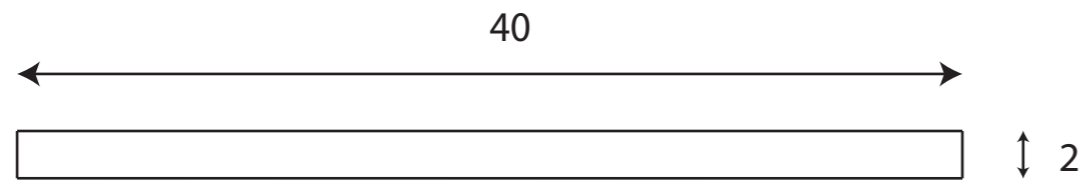

01.2

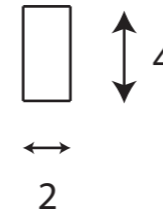

02.1

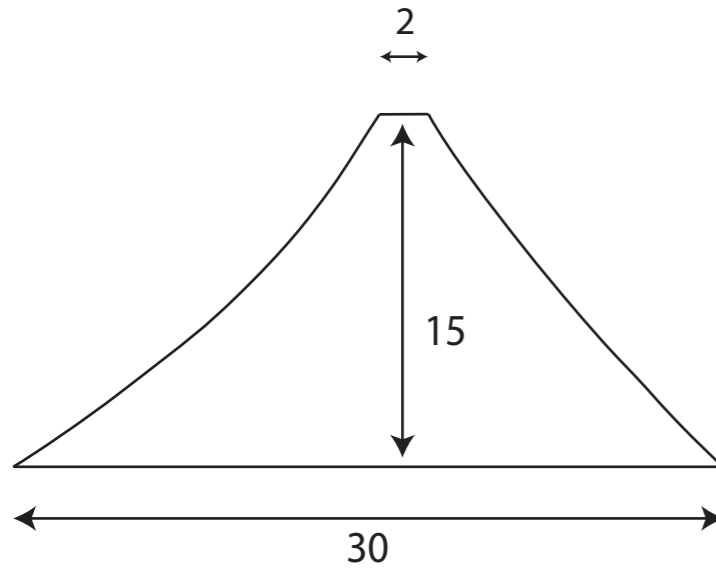

02.2

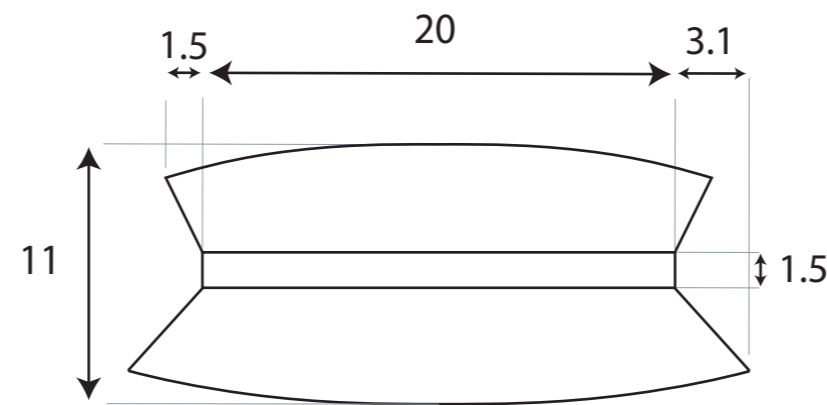

| PARTS: | Nº referència: | Quantitat: | Unió amb: |
|--------------------------|-----------------------|-------------------|------------------------|
| Tirants espatlles | 01.1 | 4 | 02.1 |
| Unió tirants | 01.2 | 4 | 03.1 |
| cubriments mames | 02.1 | 4 | 01.1 02.2 02.3 03.1 |
| volants centrals | 02.2 | 4 | 02.1 |
| volants laterals | 02.3 | 4 | 02.1 |
| tira horitzontal | 03.1 | 2 | 01.2 02.1 03.2 |
| lligament horitzontal | 03.2 | 4 | 03.1 |
| calça frontal | 04.1 | 2 | 04.2 05.1 05.2 |
| calça darrera | 04.2 | 2 | 04.1 05.1 05.2 |
| tires lligament inferior | 05.1 | 4 | 04.1 04.2 |
| unió lligament inferior | 05.2 | 16 | 04.1 04.2 |

| | | | |
|-------------------------|--------------------------------------|-------------------------------------|-------------------|
| Emés per: Aflame | Dirigit a: Aflame productions | Data d'enviament: 12/12/2021 | Signatura: |
|-------------------------|--------------------------------------|-------------------------------------|-------------------|

| | | | | | |
|----------------------------|-----------------------------|-------------------------------------|--|---|--------|
| Nom empresa: Aflame | Talla: 40 (Espanya) | Temporada: Estiu 2022 | Referència: Roba de bany de dues peces adaptada a cossos d'una o dues mames |  | Pàg. 5 |
| Model producte: HUG | Codi producte: H1.01 | Període creació: Tardor 2021 | | | |

02.3

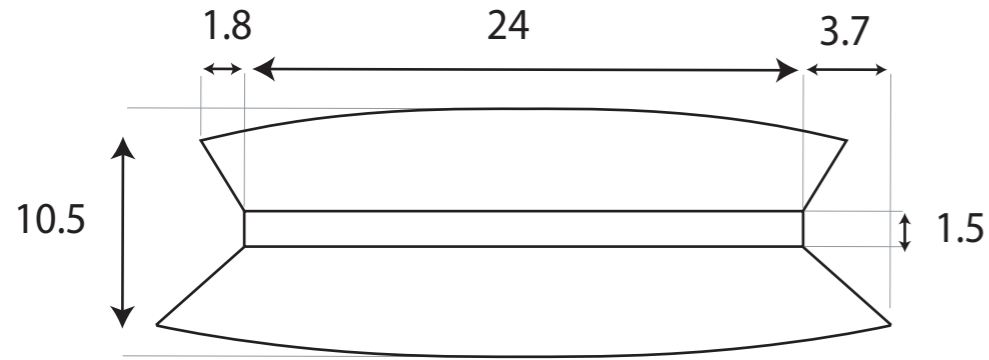

05.2

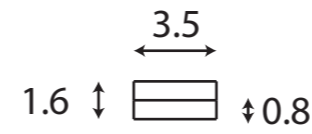

03.1

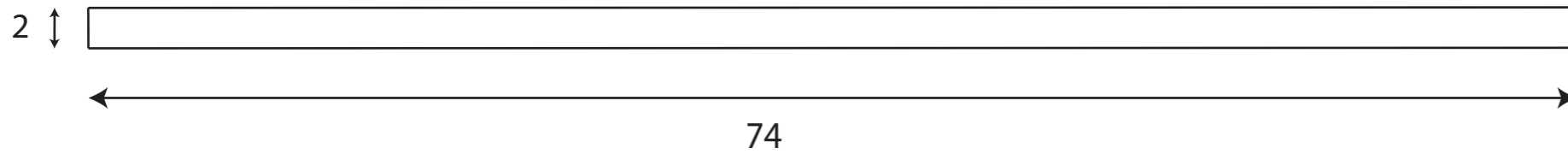

03.2

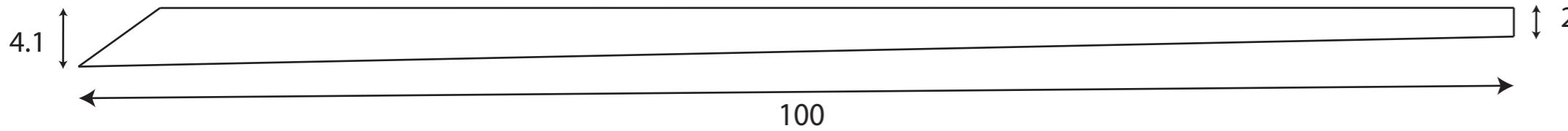

| PARTS: | Nº referència: | Quantitat: | Unió amb: |
|--------------------------|-----------------------|-------------------|------------------------|
| Tirants espatlles | 01.1 | 4 | 02.1 |
| Unió tirants | 01.2 | 4 | 03.1 |
| cubriments mames | 02.1 | 4 | 01.1 02.2 02.3 03.1 |
| volants centrals | 02.2 | 4 | 02.1 |
| volants laterals | 02.3 | 4 | 02.1 |
| tira horitzontal | 03.1 | 2 | 01.2 02.1 03.2 |
| lligament horitzontal | 03.2 | 4 | 03.1 |
| calça frontal | 04.1 | 2 | 04.2 05.1 05.2 |
| calça darrera | 04.2 | 2 | 04.1 05.1 05.2 |
| tires lligament inferior | 05.1 | 4 | 04.1 04.2 |
| unió lligament inferior | 05.2 | 16 | 04.1 04.2 |

| | | | |
|-------------------------|--------------------------------------|-------------------------------------|-------------------|
| Emés per: Aflame | Dirigit a: Aflame productions | Data d'enviament: 12/12/2021 | Signatura: |
|-------------------------|--------------------------------------|-------------------------------------|-------------------|



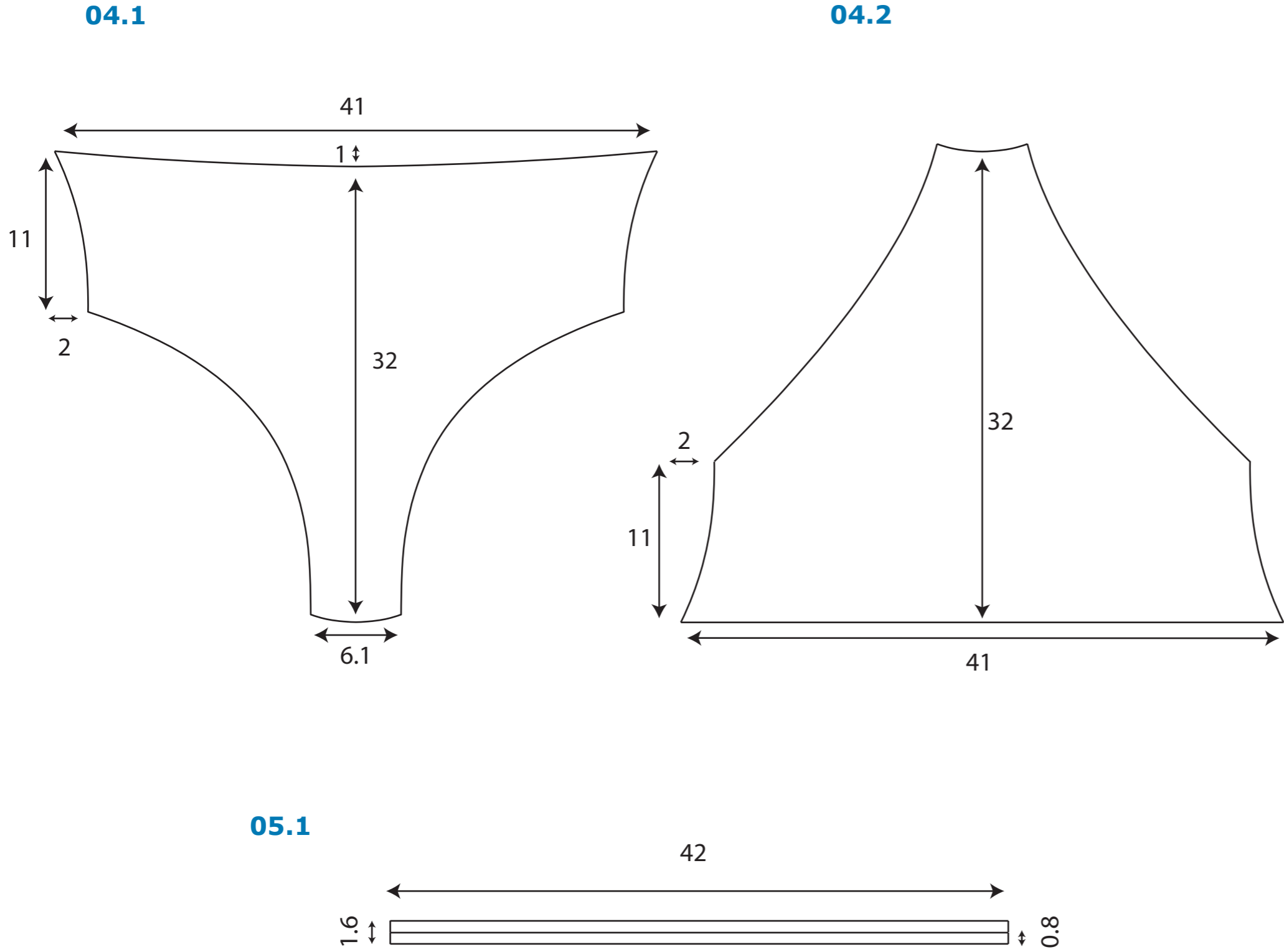

| | | | | | |
|----------------------------|-----------------------------|-------------------------------------|--|---|--------|
| Nom empresa: Aflame | Talla: 40 (Espanya) | Temporada: Estiu 2022 | Referència: Roba de bany de dues peces adaptada a cossos d'una o dues mames |  | Pàg. 6 |
| Model producte: HUG | Codi producte: H1.01 | Període creació: Tardor 2021 | | | |





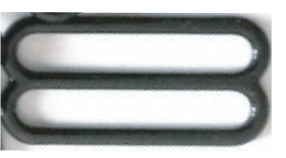

| PARTS: | Nº referència: | Quantitat: | Unió amb: |
|--------------------------|-----------------------|-------------------|------------------------|
| Tirants espatlles | 01.1 | 4 | 02.1 |
| Unió tirants | 01.2 | 4 | 03.1 |
| cubriments mames | 02.1 | 4 | 01.1 02.2 02.3 03.1 |
| volants centrals | 02.2 | 4 | 02.1 |
| volants laterals | 02.3 | 4 | 02.1 |
| tira horitzontal | 03.1 | 2 | 01.2 02.1 03.2 |
| lligament horitzontal | 03.2 | 4 | 03.1 |
| calça frontal | 04.1 | 2 | 04.2 05.1 05.2 |
| calça darrera | 04.2 | 2 | 04.1 05.1 05.2 |
| tires lligament inferior | 05.1 | 4 | 04.1 04.2 |
| unió lligament inferior | 05.2 | 16 | 04.1 04.2 |

| | | | |
|-------------------------|--------------------------------------|-------------------------------------|-------------------|
| Emés per: Aflame | Dirigit a: Aflame productions | Data d'enviament: 12/12/2021 | Signatura: |
|-------------------------|--------------------------------------|-------------------------------------|-------------------|

| | | | | | |
|----------------------------|-----------------------------|-------------------------------------|--|---|--------|
| Nom empresa: Aflame | Talla: 40 (Espanya) | Temporada: Estiu 2022 | Referència: Roba de bany de dues peces adaptada a cossos d'una o dues mames |  | Pàg. 7 |
| Model producte: HUG | Codi producte: H1.01 | Període creació: Tardor 2021 | | | |



| | MATERIALS: | | ELEMENTS: | | | | |
|-------------------------------------|---|-------------------------------|---|---|---|---|---|
| Imatge: |  Teixit amb color. Tints naturals. | |  |  |  |  |  |
| Referència: | Econyl® (Poliamida, PA) | Lycra ExtraLife® (Elastà, EA) | Cèrcol - U1.1 | Sivella - U1.2 | Escuma - U1.3 | Ganxo - U4.1 | Veta adhesiva - U5.1 |
| Proveïdor: | Aquafil (Itàlia) | Lycra (Itàlia) | The Sewing Cat (Espanya) | The Sewing Cat (Espanya) | Europuma (Portugal) | The Sewing Cat (Espanya) | The Sewing Cat (Espanya) |
| Mesures: Gramatge: | Multifilament 80% conjunt Teixit combinat: 170 gr/m2 | Monofilament 20% conjunt | 2.5cm diàmetre | 2.5x1.2cm | base: 10cm altura: 10cm | 3x2cm 1x2cm | 4x2cm |

| | COSIT: |
|---|---|
| Màquina: | Overlock. Quatre fils |
| Fil: | Polièster. Calibre 100-120 |
| Agulla: | Strench (punta rodona) |
| Estil: | Cosit invisible |
| Tira elàstica: | Referència: T1.1  |
|  | Proveïdor: The Sewing Cat (Espanya) |
| | Mesures: 0.8 cm ample |

| COLORS = | |
|---|--|
| #5b675d  | #f28c7e  |
| #9ebecf  | #935868  |
| Dos colors per banyador. Un color a cada cara. Quantitat de combinacions indicada a la comanda específica | |

| ETIQUETA = | | | | | | |
|--|--------|---------|---------|----|----|----|
|  | | | | | | |
|  <p>ESP: 80% Poliamida (PA), 20% Elastano (EA). n° ref: 1001/456/403 ENG: 80% Polyamide (PA), 20% Elastane (EA). Hecho en Barcelona. Made in Barcelona.</p> <table border="1"> <tr> <td>ES/FR</td> <td>UK/AUS</td> <td>USA/CAN</td> </tr> <tr> <td>40</td> <td>12</td> <td>18</td> </tr> </table> | ES/FR | UK/AUS | USA/CAN | 40 | 12 | 18 |
| ES/FR | UK/AUS | USA/CAN | | | | |
| 40 | 12 | 18 | | | | |
| <p>¡Atención!</p> <p>Debido a la naturaleza y delicadeza de los materiales y tintes utilizados, recomendamos lavar este producto a mano con agua tibia, o en máquina con programa suave y dentro de una bolsa de algodón.</p> <p>No secar a máquina, escurrir ni planchar.</p> | | | | | | |

| | | | |
|-------------------------|--------------------------------------|-------------------------------------|-------------------|
| Emés per: Aflame | Dirigit a: Aflame productions | Data d'enviament: 12/12/2021 | Signatura: |
|-------------------------|--------------------------------------|-------------------------------------|-------------------|

| | | | |
|--|---|--|-----------|
| Nom empresa: Aflame | Talla: 40 (Espanya) | Referència: Roba de bany d'una peça adaptada a cossos d'una o dues mames | Pàg. 1 |
| Model producte: HUG | Codi producte: H1.02 | <p>Descripció: Roba de bany adaptada a cossos d'una o dues mames, per a aquelles dones que hagin sigut mastectomitzades. Inclou una butxaca a cadascuna de les parts del pit per, si hi ha la necessitat, poder incloure la pròtesis externa.</p> <p>El disseny de la roba de bany, així com tots els elements inclosos en el producte s'han dissenyat i posicionat de tal manera que ajudi a subjectar correctament el cos i aportar comoditat i seguretat a les usuàries.</p> <p>Reversible. Cada cara té un color. La quantitat de cada part és del total (doblat, partsx2).</p> | |
| Temporada: Estiu 2022 | Període creació: Tardor 2021 | | |
| Logo empresa:  | Logo producte:  | | |
| <p>Nota: els volants laterals de la part interior (de l'altre cara) no s'han dibuixat per poder veure l'espai de la butxaca.</p> | | | |

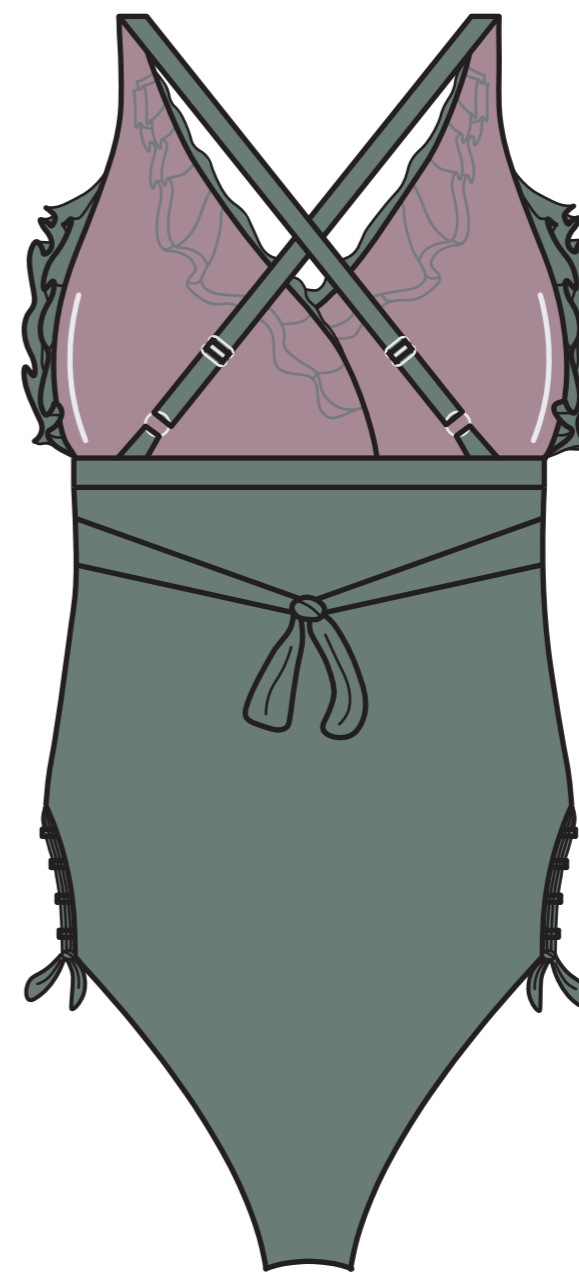
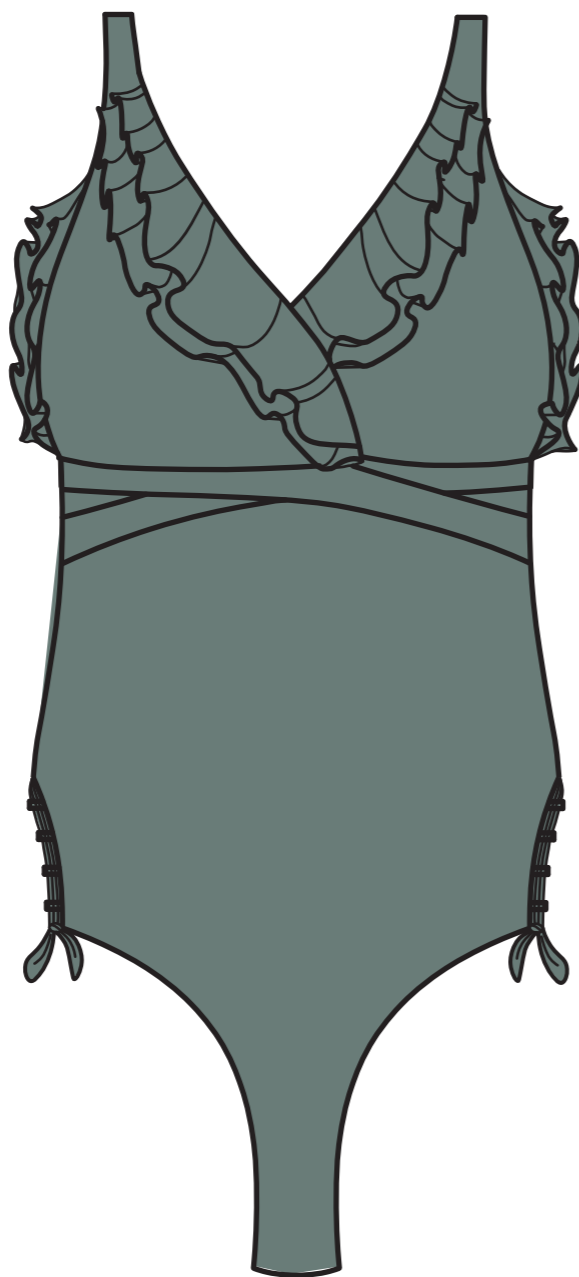

| | | | |
|-------------------------|--------------------------------------|-------------------------------------|-------------------|
| Emés per: Aflame | Dirigit a: Aflame productions | Data d'enviament: 12/12/2021 | Signatura: |
|-------------------------|--------------------------------------|-------------------------------------|-------------------|

| | | | | | |
|----------------------------|-----------------------------|-------------------------------------|---|---|--------|
| Nom empresa: Aflame | Talla: 40 (Espanya) | Temporada: Estiu 2022 | Referència: Roba de bany d'una peça adaptada a cossos d'una o dues mames |  | Pàg. 2 |
| Model producte: HUG | Codi producte: H1.02 | Període creació: Tardor 2021 | | | |

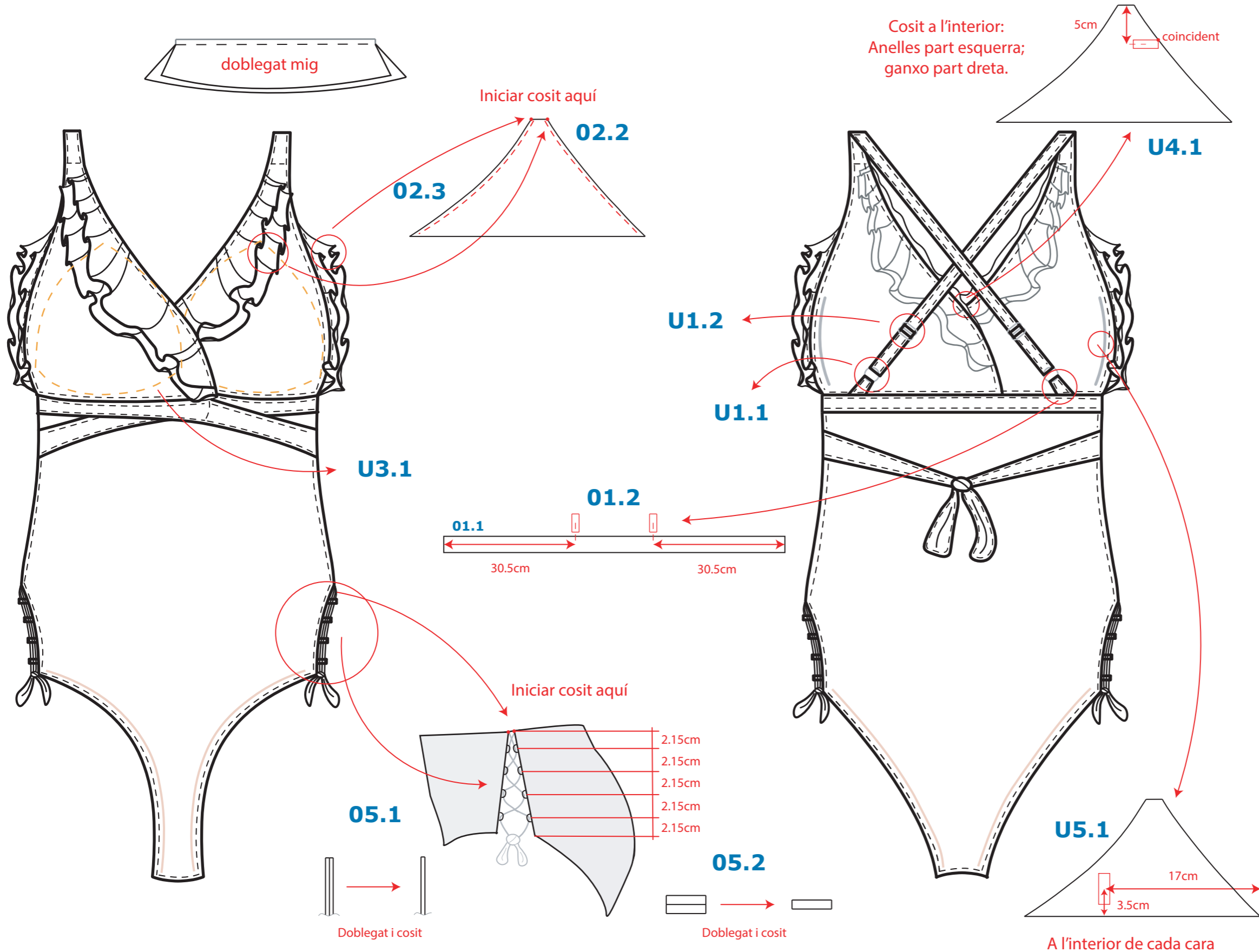

| Nom element: | Quantitat: | Nº referència: | |
|---|-------------------|-----------------------|------|
| Cèrcol | 2 | U1.1 | |
| Sivella | 2 | U1.2 | |
| Escuma | 2 | U3.1 | |
| Ganxo | 1 | U4.1 | |
| Veta adhesiva | 2(x2) | U5.1 | |
|  | Tira goma | 120cm | T1.1 |
|  | Cosit | * | T1.2 |

| | | | |
|-------------------------|--------------------------------------|-------------------------------------|-------------------|
| Emés per: Aflame | Dirigit a: Aflame productions | Data d'enviament: 12/12/2021 | Signatura: |
|-------------------------|--------------------------------------|-------------------------------------|-------------------|

| | | | | | |
|----------------------------|-----------------------------|-------------------------------------|---|---|--------|
| Nom empresa: Aflame | Talla: 40 (Espanya) | Temporada: Estiu 2022 | Referència: Roba de bany d'una peça adaptada a cossos d'una o dues mames |  | Pàg. 3 |
| Model producte: HUG | Codi producte: H1.02 | Període creació: Tardor 2021 | | | |

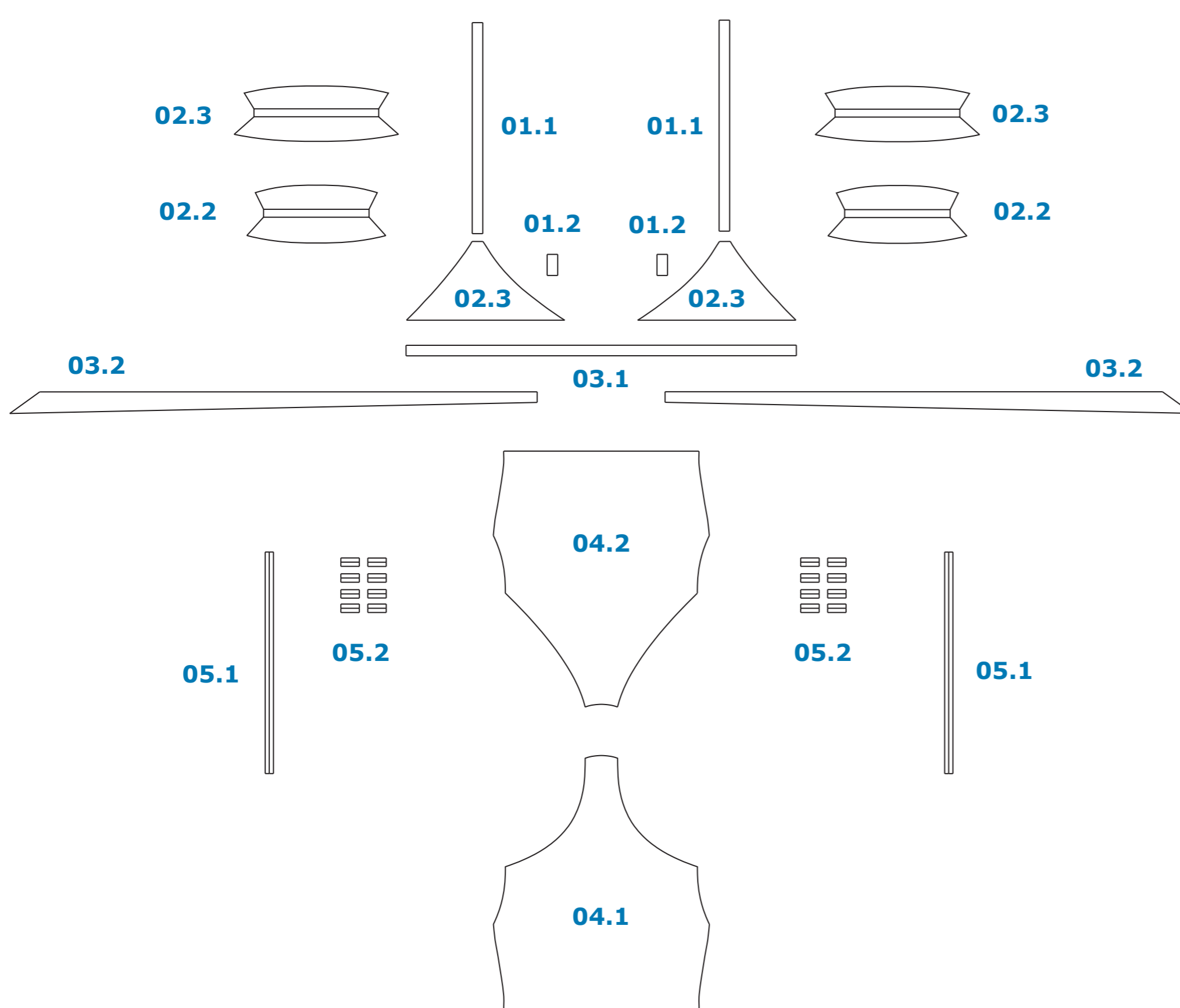

| PARTS: | Nº referència: | Quantitat: | Unió amb: |
|--------------------------|-----------------------|-------------------|--------------------------------|
| Tirants espatlles | 01.1 | 4 | 02.1 |
| Unió tirants | 01.2 | 4 | 03.1 |
| cubriments mames | 02.1 | 4 | 01.1 02.2 02.3 03.1 |
| volants centrals | 02.2 | 4 | 02.1 |
| volants laterals | 02.3 | 4 | 02.1 |
| tira horitzontal | 03.1 | 2 | 01.2 02.1 03.2 04.1 04.2 |
| lligament horitzontal | 03.2 | 4 | 03.1 |
| tronc frontal | 04.1 | 2 | 03.1 04.2 05.1 05.2 |
| tronc darrera | 04.2 | 2 | 03.1 04.1 05.1 05.2 |
| tires lligament inferior | 05.1 | 4 | 04.1 04.2 |
| unió lligament inferior | 05.2 | 16 | 04.1 04.2 |

| | | | |
|-------------------------|--------------------------------------|-------------------------------------|-------------------|
| Emés per: Aflame | Dirigit a: Aflame productions | Data d'enviament: 12/12/2021 | Signatura: |
|-------------------------|--------------------------------------|-------------------------------------|-------------------|

| | | | | | |
|----------------------------|-----------------------------|-------------------------------------|---|---|--------|
| Nom empresa: Aflame | Talla: 40 (Espanya) | Temporada: Estiu 2022 | Referència: Roba de bany d'una peça adaptada a cossos d'una o dues mames |  | Pàg. 4 |
| Model producte: HUG | Codi producte: H1.02 | Període creació: Tardor 2021 | | | |

01.1

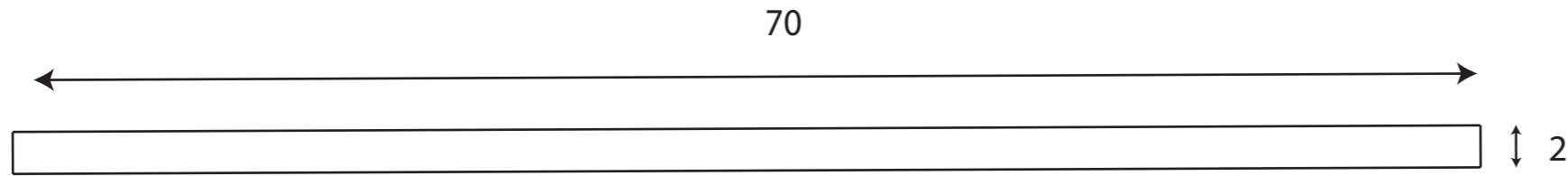

01.2

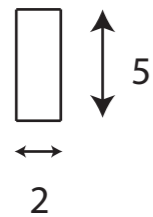

02.1

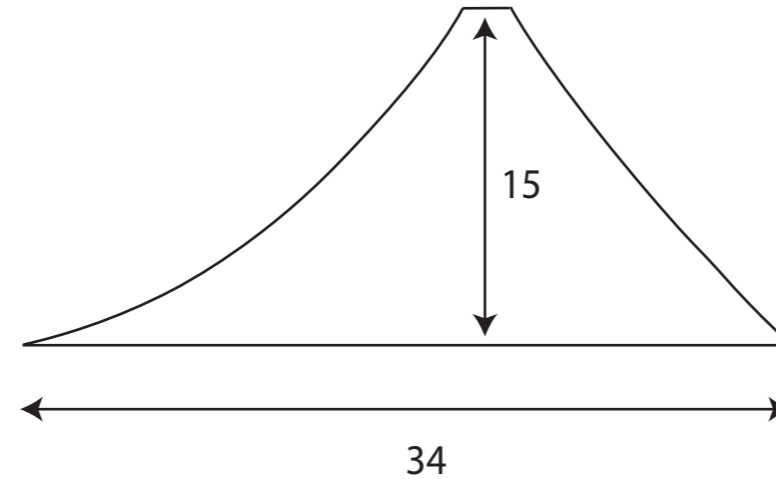

02.2

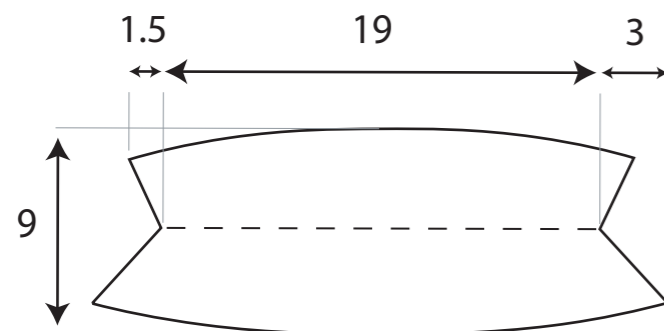

02.3

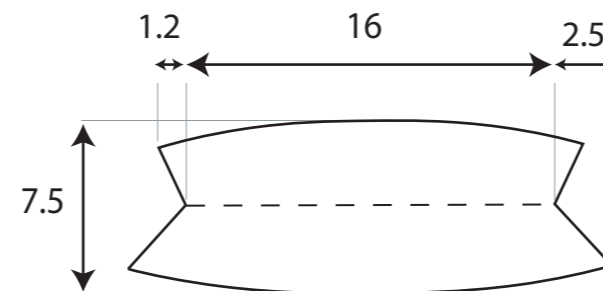

| PARTS: | Nº referència: | Quantitat: | Unió amb: |
|--------------------------|-----------------------|-------------------|--------------------------------|
| Tirants espatlles | 01.1 | 4 | 02.1 |
| Unió tirants | 01.2 | 4 | 03.1 |
| cubriments mames | 02.1 | 4 | 01.1 02.2 02.3 03.1 |
| volants centrals | 02.2 | 4 | 02.1 |
| volants laterals | 02.3 | 4 | 02.1 |
| tira horitzontal | 03.1 | 2 | 01.2 02.1 03.2 04.1 04.2 |
| lligament horitzontal | 03.2 | 4 | 03.1 |
| tronc frontal | 04.1 | 2 | 03.1 04.2 05.1 05.2 |
| tronc darrera | 04.2 | 2 | 03.1 04.1 05.1 05.2 |
| tires lligament inferior | 05.1 | 4 | 04.1 04.2 |
| unió lligament inferior | 05.2 | 16 | 04.1 04.2 |

| | | | |
|-------------------------|--------------------------------------|-------------------------------------|-------------------|
| Emés per: Aflame | Dirigit a: Aflame productions | Data d'enviament: 12/12/2021 | Signatura: |
|-------------------------|--------------------------------------|-------------------------------------|-------------------|

| | | | | | |
|----------------------------|-----------------------------|-------------------------------------|---|---|--------|
| Nom empresa: Aflame | Talla: 40 (Espanya) | Temporada: Estiu 2022 | Referència: Roba de bany d'una peça adaptada a cossos d'una o dues mames |  | Pàg. 5 |
| Model producte: HUG | Codi producte: H1.02 | Període creació: Tardor 2021 | | | |

03.1

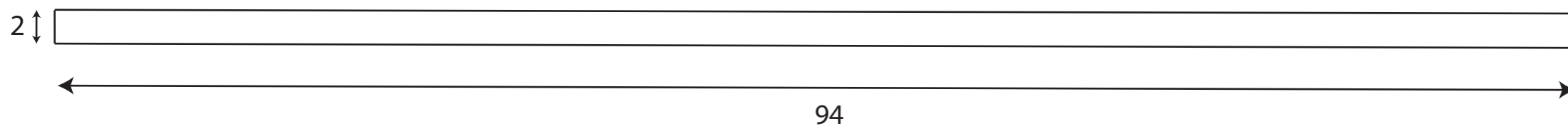

03.2

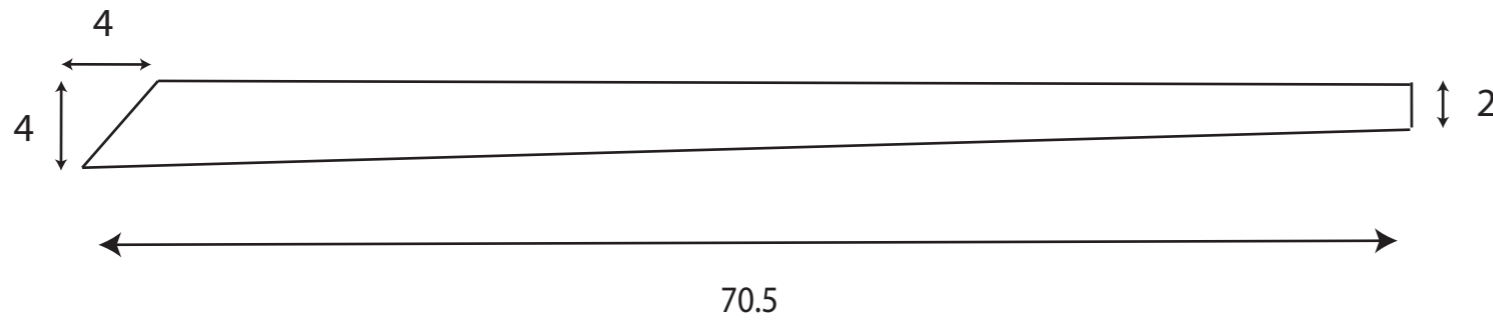

05.1

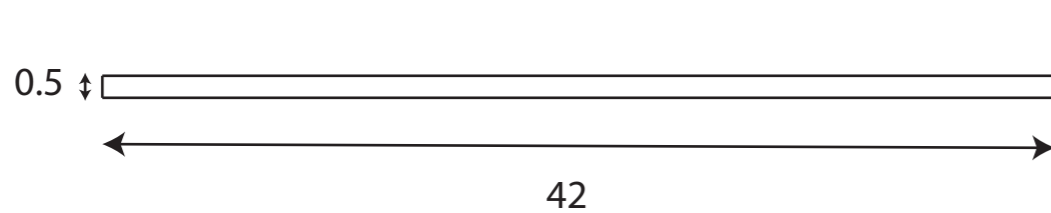

05.2

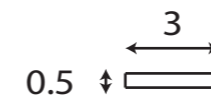

| PARTS: | Nº referència: | Quantitat: | Unió amb: |
|--------------------------|-----------------------|-------------------|--------------------------------|
| Tirants espatlles | 01.1 | 4 | 02.1 |
| Unió tirants | 01.2 | 4 | 03.1 |
| cubriments mames | 02.1 | 4 | 01.1 02.2 02.3 03.1 |
| volants centrals | 02.2 | 4 | 02.1 |
| volants laterals | 02.3 | 4 | 02.1 |
| tira horitzontal | 03.1 | 2 | 01.2 02.1 03.2 04.1 04.2 |
| lligament horitzontal | 03.2 | 4 | 03.1 |
| tronc frontal | 04.1 | 2 | 03.1 04.2 05.1 05.2 |
| tronc darrera | 04.2 | 2 | 03.1 04.1 05.1 05.2 |
| tires lligament inferior | 05.1 | 4 | 04.1 04.2 |
| unió lligament inferior | 05.2 | 16 | 04.1 04.2 |

| | | | |
|-------------------------|--------------------------------------|-------------------------------------|-------------------|
| Emés per: Aflame | Dirigit a: Aflame productions | Data d'enviament: 12/12/2021 | Signatura: |
|-------------------------|--------------------------------------|-------------------------------------|-------------------|

| | | | | | |
|----------------------------|-----------------------------|-------------------------------------|---|---|--------|
| Nom empresa: Aflame | Talla: 40 (Espanya) | Temporada: Estiu 2022 | Referència: Roba de bany d'una peça adaptada a cossos d'una o dues mames |  | Pàg. 6 |
| Model producte: HUG | Codi producte: H1.02 | Període creació: Tardor 2021 | | | |

04.1

04.2

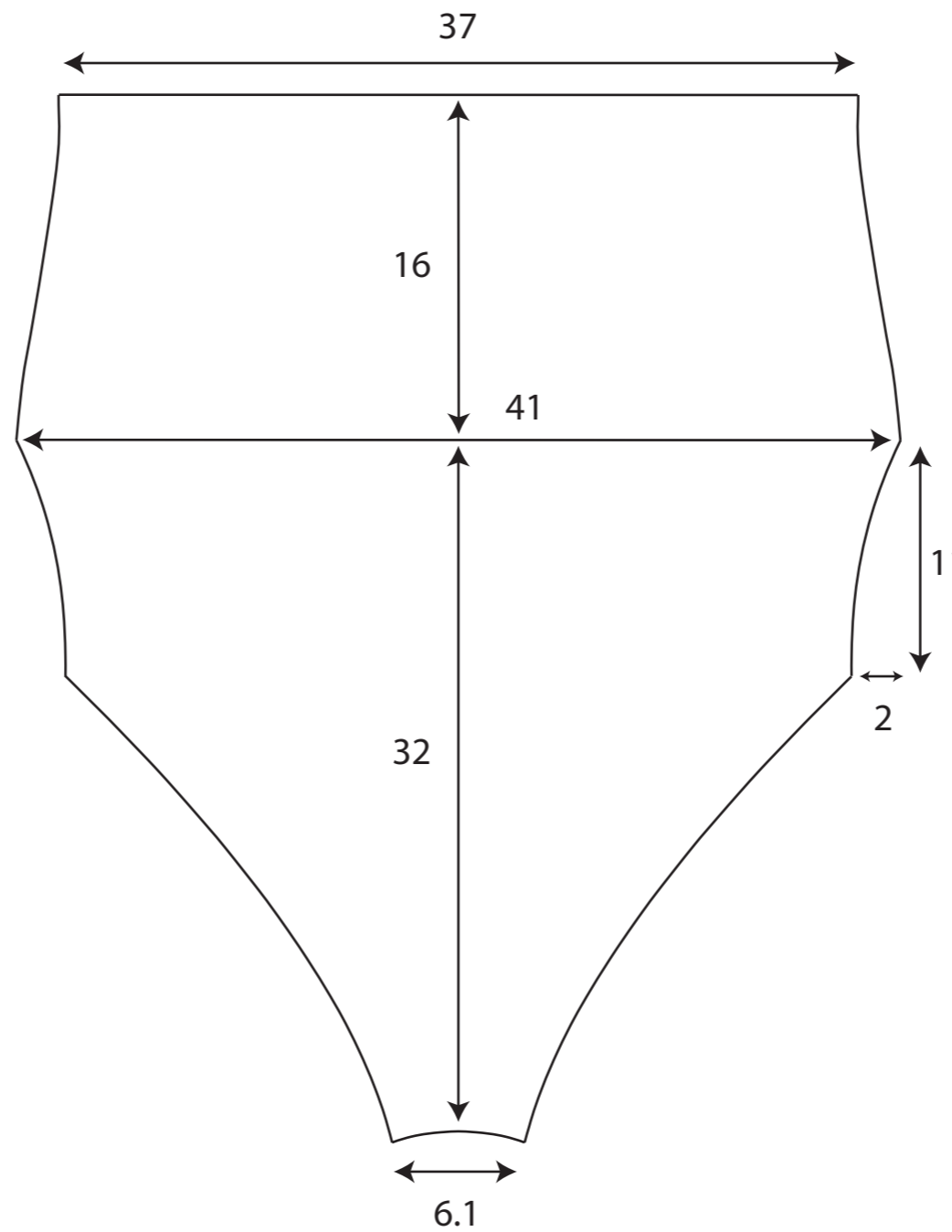
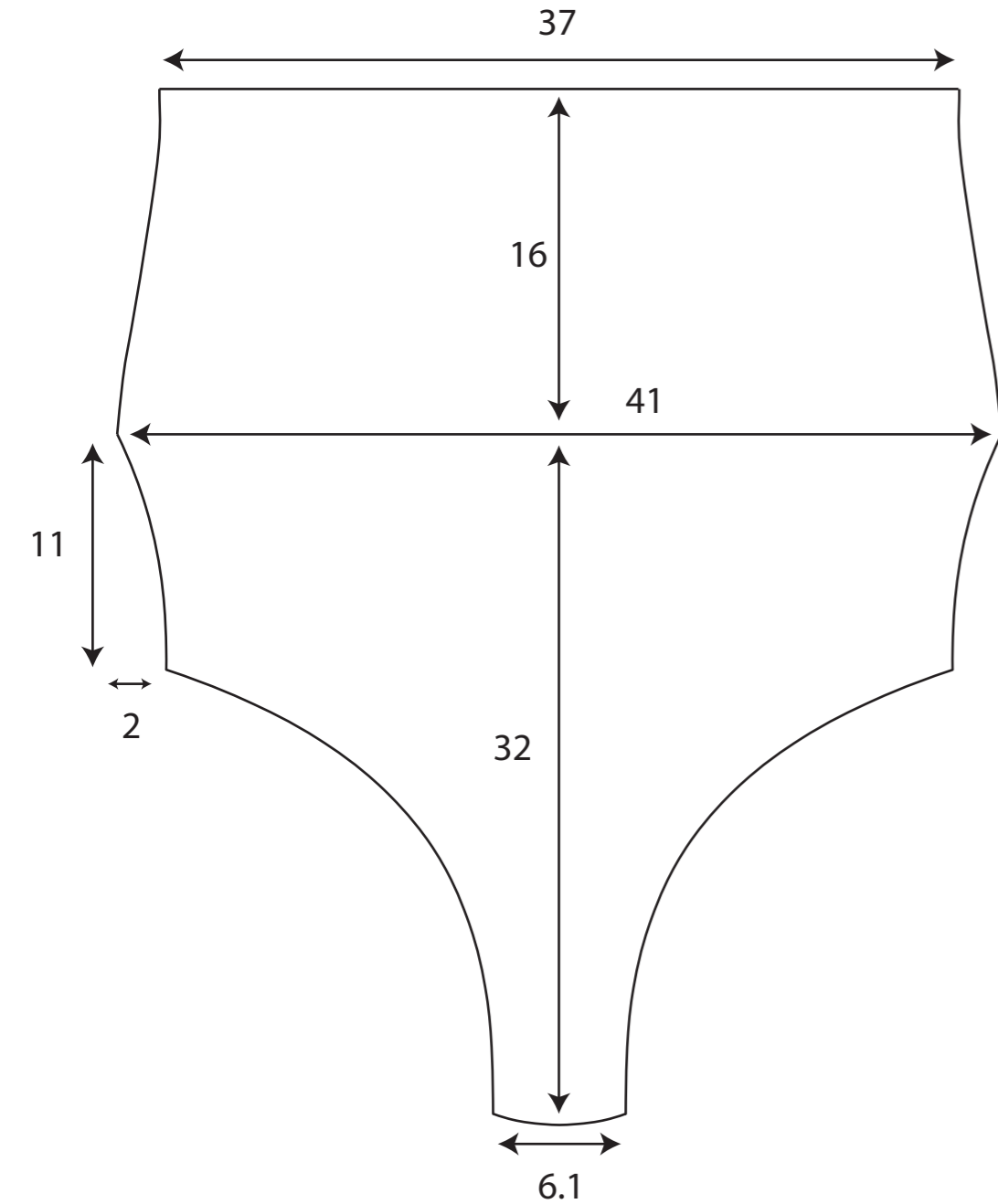





| PARTS: | Nº referència: | Quantitat: | Unió amb: |
|--------------------------|-----------------------|-------------------|--------------------------------|
| Tirants espatlles | 01.1 | 4 | 02.1 |
| Unió tirants | 01.2 | 4 | 03.1 |
| cubriment mames | 02.1 | 4 | 01.1 02.2 02.3 03.1 |
| volants centrals | 02.2 | 4 | 02.1 |
| volants laterals | 02.3 | 4 | 02.1 |
| tira horitzontal | 03.1 | 2 | 01.2 02.1 03.2 04.1 04.2 |
| lligament horitzontal | 03.2 | 4 | 03.1 |
| tronc frontal | 04.1 | 2 | 03.1 04.2 05.1 05.2 |
| tronc darrera | 04.2 | 2 | 03.1 04.1 05.1 05.2 |
| tires lligament inferior | 05.1 | 4 | 04.1 04.2 |
| unió lligament inferior | 05.2 | 16 | 04.1 04.2 |

| | | | |
|-------------------------|--------------------------------------|-------------------------------------|-------------------|
| Emés per: Aflame | Dirigit a: Aflame productions | Data d'enviament: 12/12/2021 | Signatura: |
|-------------------------|--------------------------------------|-------------------------------------|-------------------|

| | | | | | |
|----------------------------|-----------------------------|-------------------------------------|---|---|--------|
| Nom empresa: Aflame | Talla: 40 (Espanya) | Temporada: Estiu 2022 | Referència: Roba de bany d'una peça adaptada a cossos d'una o dues mames |  | Pàg. 7 |
| Model producte: HUG | Codi producte: H1.02 | Període creació: Tardor 2021 | | | |



| | MATERIALS: | | ELEMENTS: | | | | |
|-------------------------------------|---|-------------------------------|---|---|---|---|---|
| Imatge: |  Teixit amb color. Tints naturals. | |  |  |  |  |  |
| Referència: | Econyl® (Poliamida, PA) | Lycra ExtraLife® (Elastà, EA) | Cèrcol - U1.1 | Sivella - U1.2 | Escuma - U1.3 | Ganxo - U4.1 | Veta adhesiva - U5.1 |
| Proveïdor: | Aquafil (Itàlia) | Lycra (Itàlia) | The Sewing Cat (Espanya) | The Sewing Cat (Espanya) | Europuma (Portugal) | The Sewing Cat (Espanya) | The Sewing Cat (Espanya) |
| Mesures: Gramatge: | Multifilament 80% conjunt Teixit combinat: 170 gr/m2 | Monofilament 20% conjunt | 2.5cm diàmetre | 2.5x1.2cm | base: 10cm altura: 10cm | 3x2cm 1x2cm | 4x2cm |

| | COSIT: |
|---|---|
| Màquina: | Overlock. Quatre fils |
| Fil: | Polièster. Calibre 100-120 |
| Agulla: | Strench (punta rodona) |
| Estil: | Cosit invisible |
| Tira elàstica: | Referència: T1.1  |
|  | Proveïdor: The Sewing Cat (Espanya) |
| | Mesures: 0.8 cm ample |

| COLORS = | |
|---|--|
| #5b675d  | #f28c7e  |
| #9ebecf  | #935868  |
| Dos colors per banyador. Un color a cada cara. Quantitat de combinacions indicada a la comanda específica | |

| ETIQUETA = | | | | | | |
|--|--------|---------|---------|----|----|----|
|  | | | | | | |
|  <p>ESP: 80% Poliamida (PA), 20% Elastano (EA). n° ref: 1001/456/403 ENG: 80% Polyamide (PA), 20% Elastane (EA). Hecho en Barcelona. Made in Barcelona.</p> <table border="1"> <tr> <td>ES/FR</td> <td>UK/AUS</td> <td>USA/CAN</td> </tr> <tr> <td>40</td> <td>12</td> <td>18</td> </tr> </table> | ES/FR | UK/AUS | USA/CAN | 40 | 12 | 18 |
| ES/FR | UK/AUS | USA/CAN | | | | |
| 40 | 12 | 18 | | | | |
| <p>¡Atención!</p> <p>Debido a la naturaleza y delicadeza de los materiales y tintes utilizados, recomendamos lavar este producto a mano con agua tibia, o en máquina con programa suave y dentro de una bolsa de algodón.</p> <p>No secar a máquina, escurrir ni planchar.</p> | | | | | | |

| | | | |
|-------------------------|--------------------------------------|-------------------------------------|-------------------|
| Emés per: Aflame | Dirigit a: Aflame productions | Data d'enviament: 12/12/2021 | Signatura: |
|-------------------------|--------------------------------------|-------------------------------------|-------------------|

| | | | |
|---|---|--|-----------|
| Nom empresa: Aflame | Talla: 40 (Espanya) | Referència: Roba de bany de dues peces adaptada a cossos d'una mama | Pàg. 1 |
| Model producte: HUG | Codi producte: H1.03 | Descripció: Roba de bany adaptada a cossos d'una mama, per a aquelles dones que no s'hagin reconstruït després d'una mastectomia. Inclou una butxaca a la part del pit per, si hi ha la necessitat, poder incloure la pròtesis externa. El disseny de la roba de bany, així com tots els elements inclosos en el producte s'han dissenyat i posicionat de tal manera que ajudi a subjectar correctament el cos i aportar comoditat i seguretat a les usuàries. Reversible. Cada cara té un color. La quantitat de cada part és del total (doblat, partsx2). | |
| Temporada: Estiu 2022 | Període creació: Tardor 2021 | | |
| Logo empresa:  | Logo producte:  | | |
| Nota: els volants laterals de la part interior (de l'altre cara) no s'han dibuixat per poder veure l'espai de la butxaca. | | | |

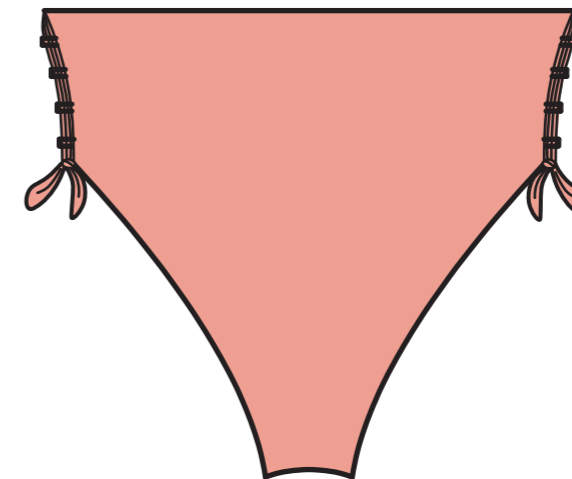
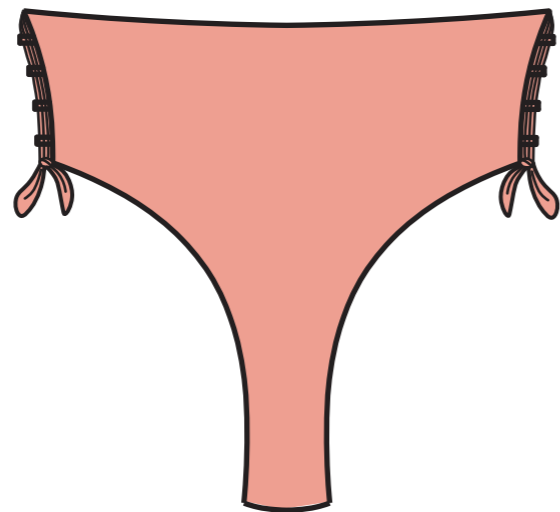
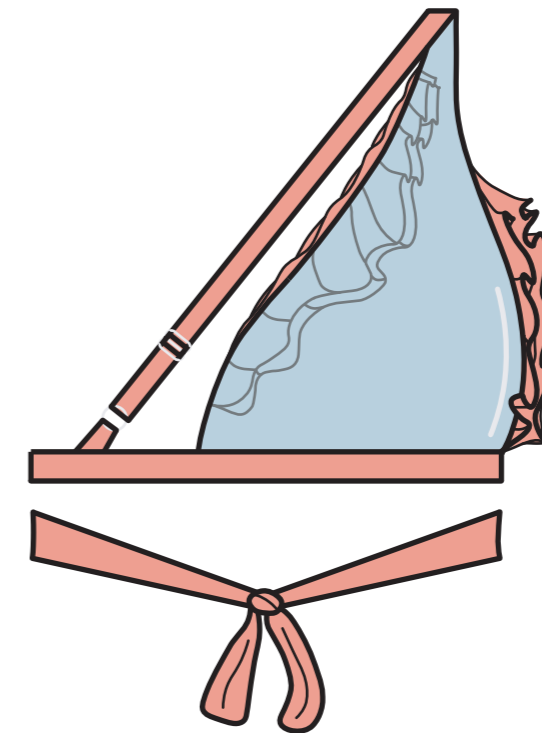
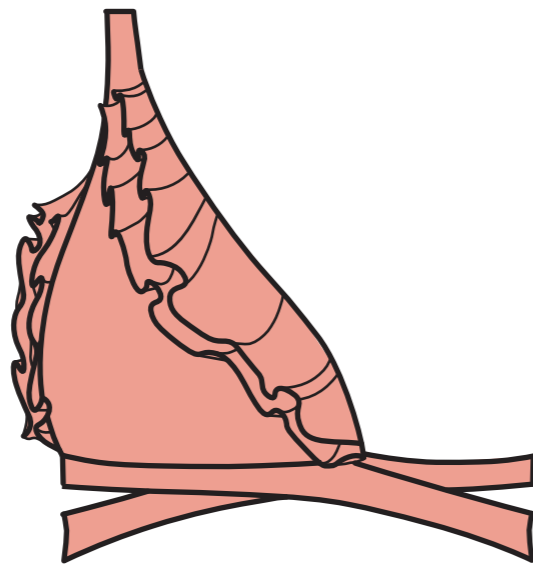

| | | | |
|-------------------------|--------------------------------------|-------------------------------------|-------------------|
| Emés per: Aflame | Dirigit a: Aflame productions | Data d'enviament: 12/12/2021 | Signatura: |
|-------------------------|--------------------------------------|-------------------------------------|-------------------|

| | | | | | |
|----------------------------|-----------------------------|-------------------------------------|--|---|--------|
| Nom empresa: Aflame | Talla: 40 (Espanya) | Temporada: Estiu 2022 | Referència: Roba de bany de dues peces adaptada a cossos d'una mama |  | Pàg. 2 |
| Model producte: HUG | Codi producte: H1.03 | Període creació: Tardor 2021 | | | |

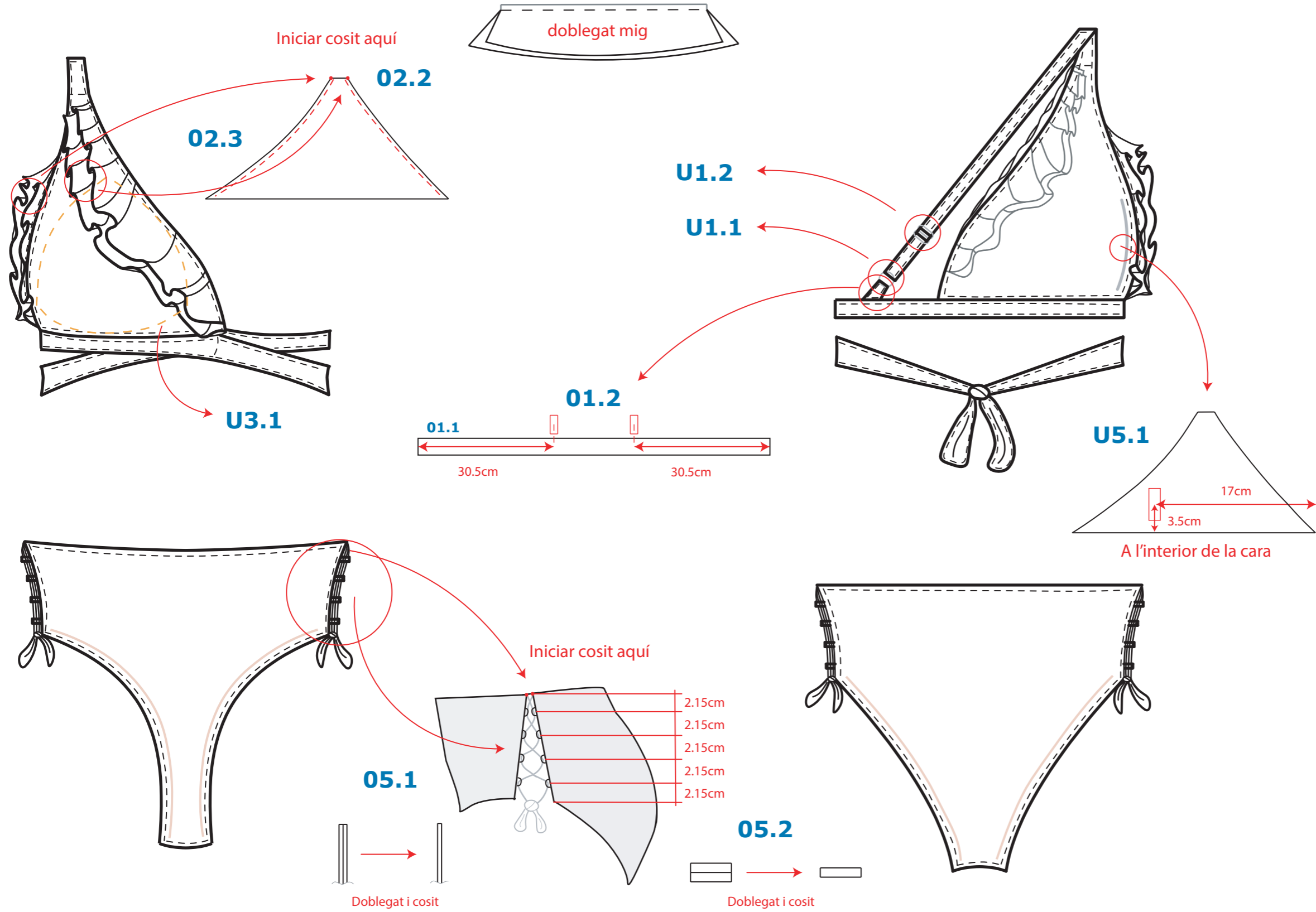

| Nom element: | Quantitat: | Nº referència: |
|---|------------|----------------|
| Cèrcol | 1 | U1.1 |
| Sivella | 1 | U1.2 |
| Escuma | 1 | U3.1 |
| Veta adhesiva | 1(x2) | U4.1 |
|  Tira goma | 120cm | T1.1 |
|  Cosit | * | T1.2 |

| | | | |
|-------------------------|--------------------------------------|-------------------------------------|-------------------|
| Emés per: Aflame | Dirigit a: Aflame productions | Data d'enviament: 12/12/2021 | Signatura: |
|-------------------------|--------------------------------------|-------------------------------------|-------------------|

| | | | | | |
|----------------------------|-----------------------------|-------------------------------------|--|---|--------|
| Nom empresa: Aflame | Talla: 40 (Espanya) | Temporada: Estiu 2022 | Referència: Roba de bany de dues peces adaptada a cossos d'una mama |  | Pàg. 3 |
| Model producte: HUG | Codi producte: H1.03 | Període creació: Tardor 2021 | | | |

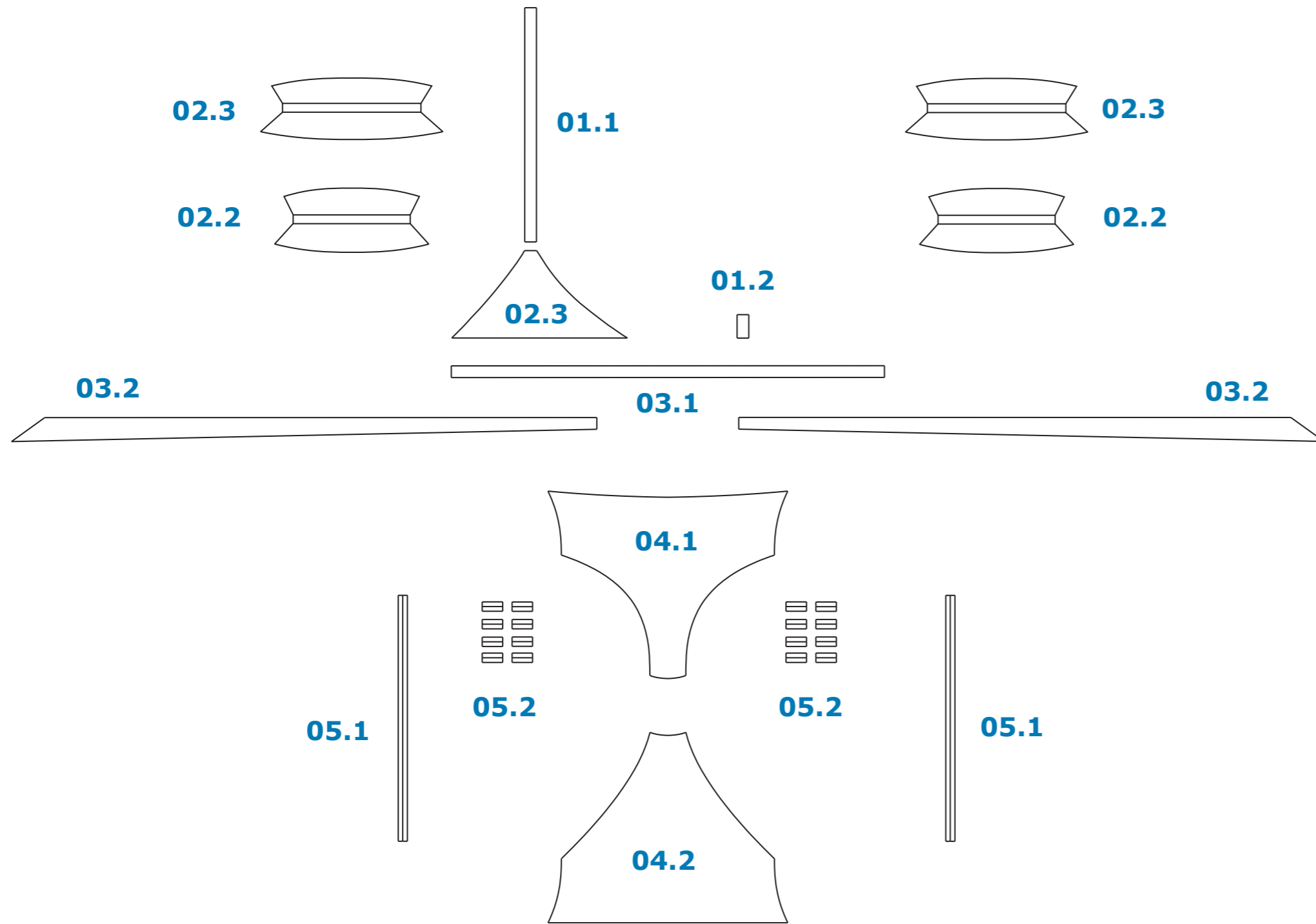

| PARTS: | Nº referència: | Quantitat: | Unió amb: |
|--------------------------|-----------------------|-------------------|------------------------|
| Tirants espatlles | 01.1 | 2 | 02.1 |
| Unió tirants | 01.2 | 2 | 03.1 |
| cubriments mames | 02.1 | 2 | 01.1 02.2 02.3 03.1 |
| volants centrals | 02.2 | 2 | 02.1 |
| volants laterals | 02.3 | 2 | 02.1 |
| tira horitzontal | 03.1 | 2 | 01.2 02.1 03.2 |
| lligament horitzontal | 03.2 | 4 | 03.1 |
| calça frontal | 04.1 | 2 | 04.2 05.1 05.2 |
| calça darrera | 04.2 | 2 | 04.1 05.1 05.2 |
| tires lligament inferior | 05.1 | 4 | 04.1 04.2 |
| unió lligament inferior | 05.2 | 16 | 04.1 04.2 |

| | | | |
|-------------------------|--------------------------------------|-------------------------------------|-------------------|
| Emés per: Aflame | Dirigit a: Aflame productions | Data d'enviament: 12/12/2021 | Signatura: |
|-------------------------|--------------------------------------|-------------------------------------|-------------------|

| | | | | | |
|----------------------------|-----------------------------|-------------------------------------|--|---|--------|
| Nom empresa: Aflame | Talla: 40 (Espanya) | Temporada: Estiu 2022 | Referència: Roba de bany de dues peces adaptada a cossos d'una mama |  | Pàg. 4 |
| Model producte: HUG | Codi producte: H1.03 | Període creació: Tardor 2021 | | | |

01.1

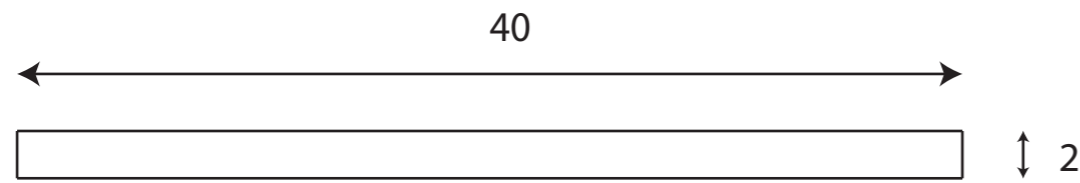

01.2

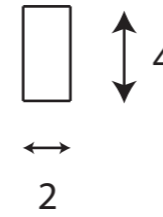

02.1

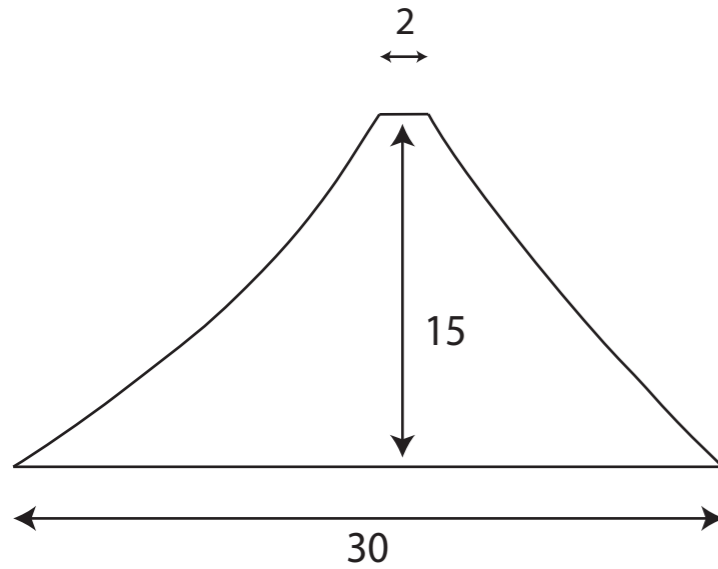

02.2

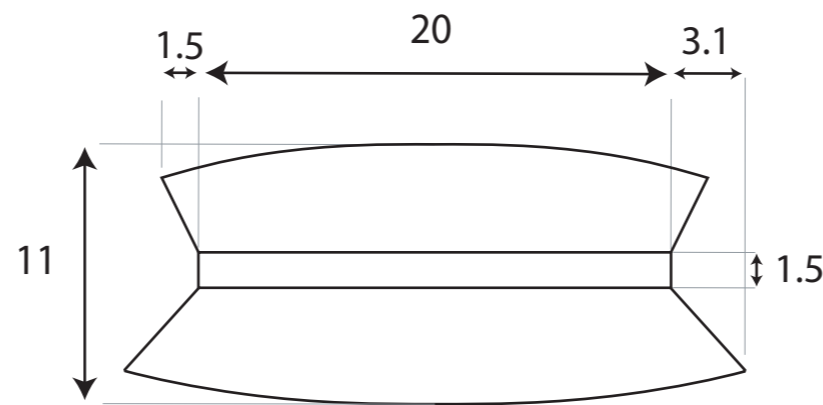

| PARTS: | Nº referència: | Quantitat: | Unió amb: |
|--------------------------|-----------------------|-------------------|------------------------|
| Tirants espatlles | 01.1 | 2 | 02.1 |
| Unió tirants | 01.2 | 2 | 03.1 |
| cubriment mames | 02.1 | 2 | 01.1 02.2 02.3 03.1 |
| volants centrals | 02.2 | 2 | 02.1 |
| volants laterals | 02.3 | 2 | 02.1 |
| tira horitzontal | 03.1 | 2 | 01.2 02.1 03.2 |
| lligament horitzontal | 03.2 | 4 | 03.1 |
| calça frontal | 04.1 | 2 | 04.2 05.1 05.2 |
| calça darrera | 04.2 | 2 | 04.1 05.1 05.2 |
| tires lligament inferior | 05.1 | 4 | 04.1 04.2 |
| unió lligament inferior | 05.2 | 16 | 04.1 04.2 |

| | | | |
|-------------------------|--------------------------------------|-------------------------------------|-------------------|
| Emés per: Aflame | Dirigit a: Aflame productions | Data d'enviament: 12/12/2021 | Signatura: |
|-------------------------|--------------------------------------|-------------------------------------|-------------------|

| | | | | | |
|----------------------------|-----------------------------|-------------------------------------|--|---|--------|
| Nom empresa: Aflame | Talla: 40 (Espanya) | Temporada: Estiu 2022 | Referència: Roba de bany de dues peces adaptada a cossos d'una mama |  | Pàg. 5 |
| Model producte: HUG | Codi producte: H1.03 | Període creació: Tardor 2021 | | | |

02.3

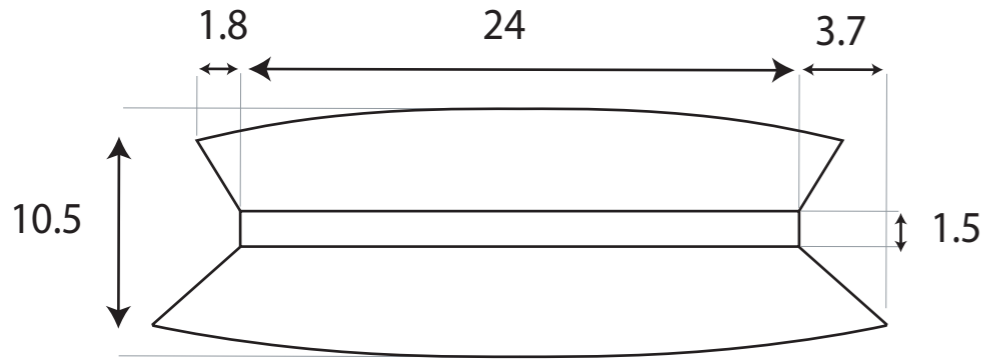

05.2

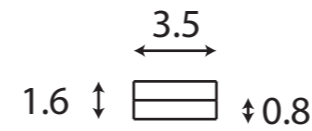

03.1

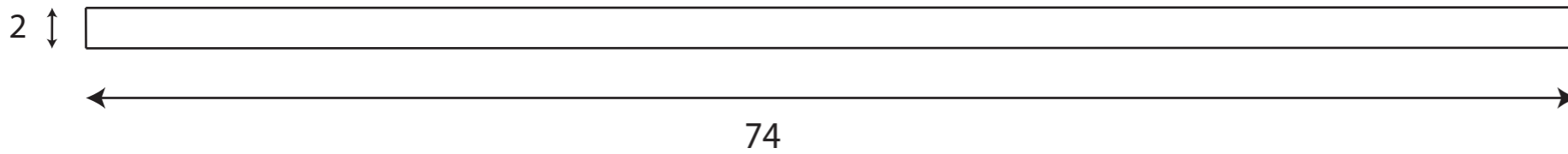

03.2

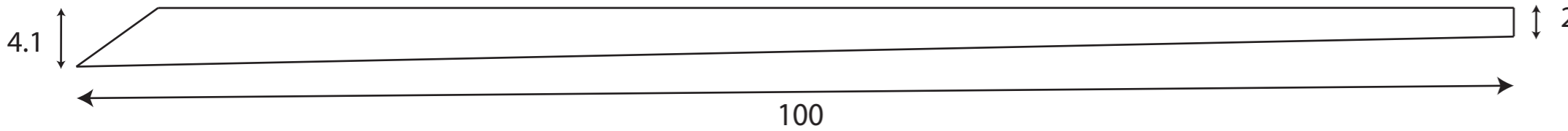

| PARTS: | Nº referència: | Quantitat: | Unió amb: |
|--------------------------|-----------------------|-------------------|------------------------|
| Tirants espatlles | 01.1 | 2 | 02.1 |
| Unió tirants | 01.2 | 2 | 03.1 |
| cubriments mames | 02.1 | 2 | 01.1 02.2 02.3 03.1 |
| volants centrals | 02.2 | 2 | 02.1 |
| volants laterals | 02.3 | 2 | 02.1 |
| tira horitzontal | 03.1 | 2 | 01.2 02.1 03.2 |
| lligament horitzontal | 03.2 | 4 | 03.1 |
| calça frontal | 04.1 | 2 | 04.2 05.1 05.2 |
| calça darrera | 04.2 | 2 | 04.1 05.1 05.2 |
| tires lligament inferior | 05.1 | 4 | 04.1 04.2 |
| unió lligament inferior | 05.2 | 16 | 04.1 04.2 |

| | | | |
|-------------------------|--------------------------------------|-------------------------------------|-------------------|
| Emés per: Aflame | Dirigit a: Aflame productions | Data d'enviament: 12/12/2021 | Signatura: |
|-------------------------|--------------------------------------|-------------------------------------|-------------------|

| | | | | | |
|----------------------------|-----------------------------|-------------------------------------|--|---|--------|
| Nom empresa: Aflame | Talla: 40 (Espanya) | Temporada: Estiu 2022 | Referència: Roba de bany de dues peces adaptada a cossos d'una mama |  | Pàg. 6 |
| Model producte: HUG | Codi producte: H1.03 | Període creació: Tardor 2021 | | | |

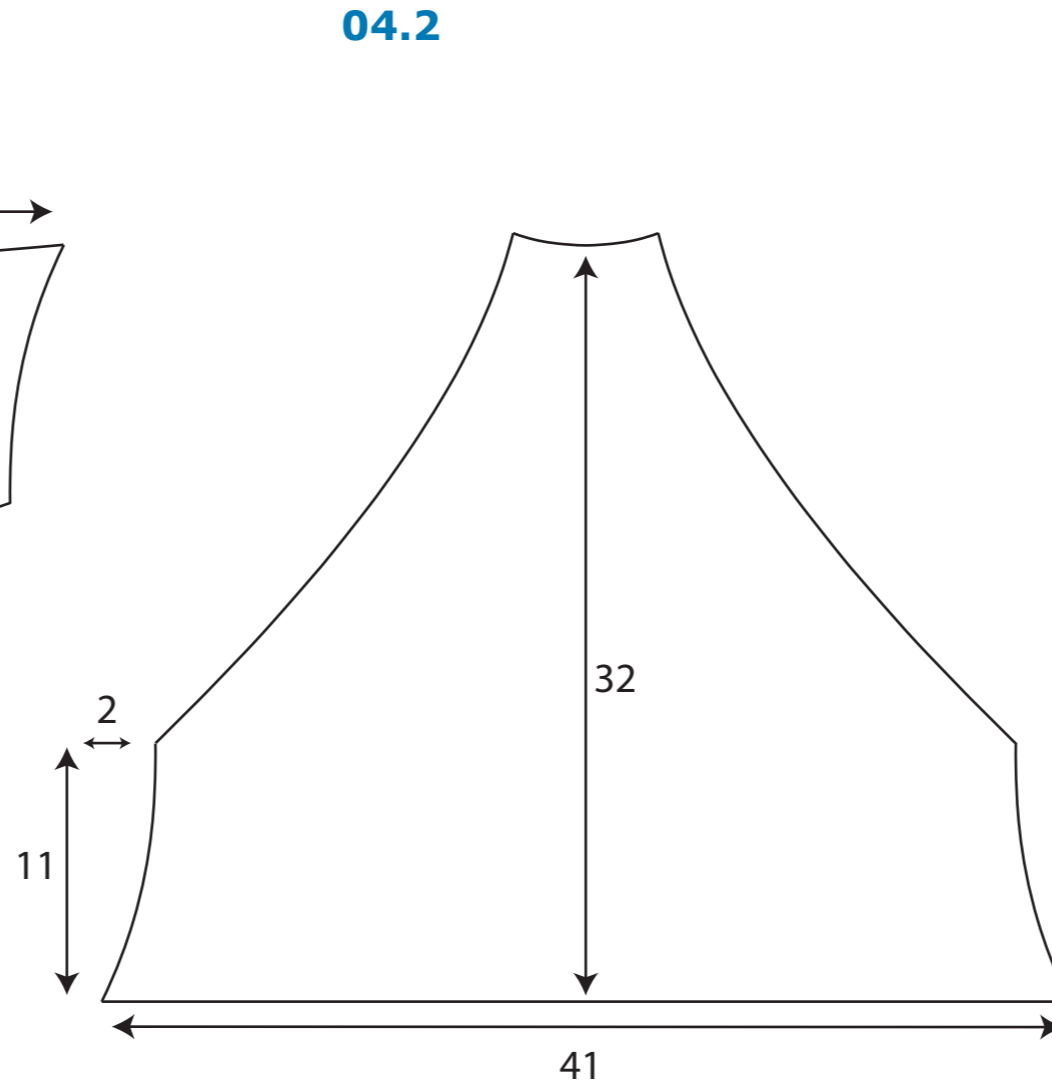
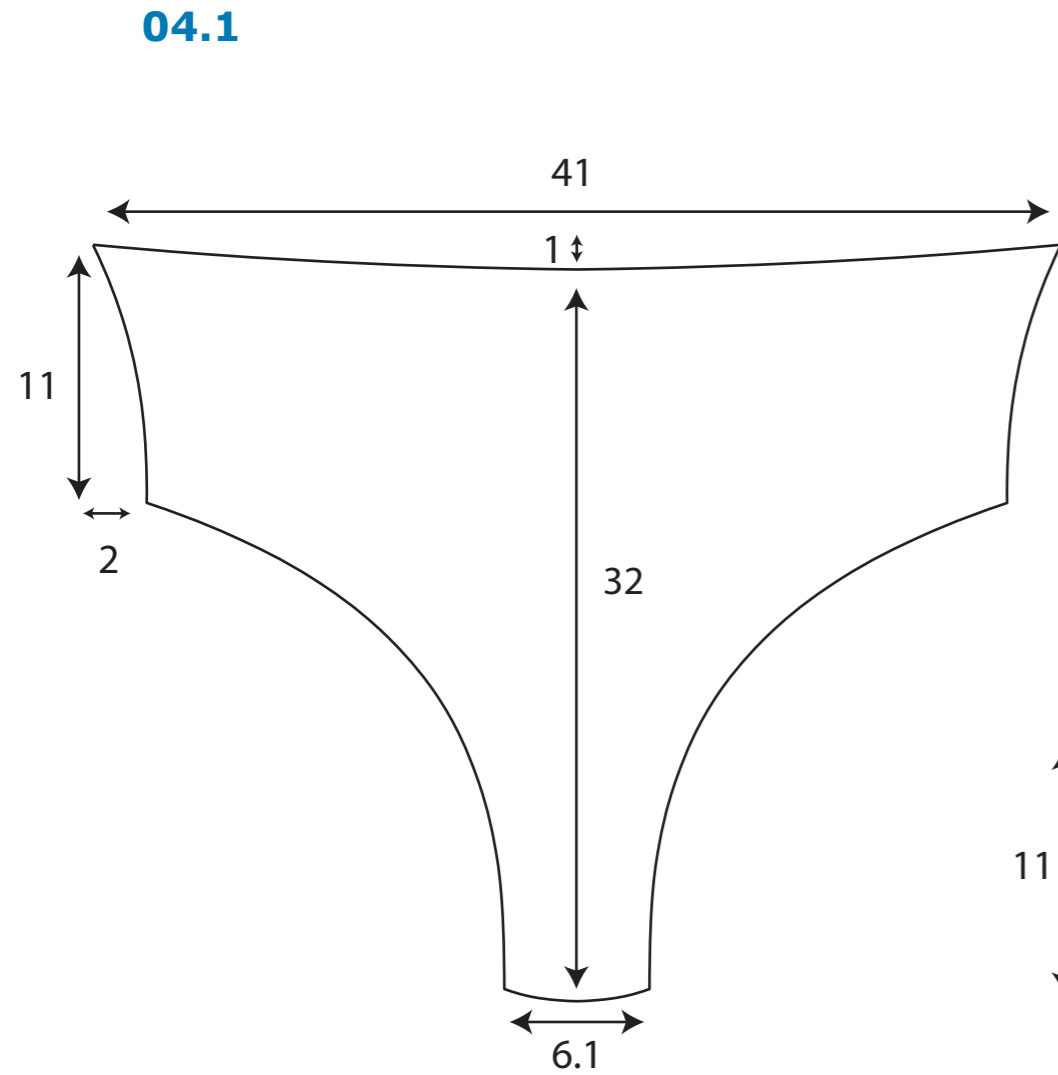



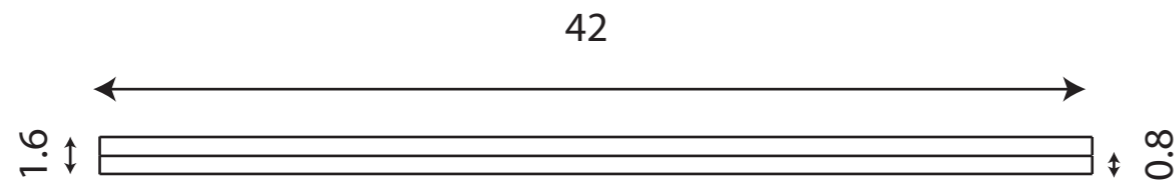

05.1





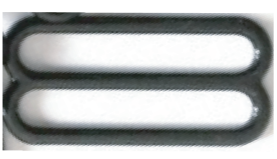

| PARTS: | Nº referència: | Quantitat: | Unió amb: |
|--------------------------|-----------------------|-------------------|------------------------|
| Tirants espatlles | 01.1 | 2 | 02.1 |
| Unió tirants | 01.2 | 2 | 03.1 |
| cubriments mames | 02.1 | 2 | 01.1 02.2 02.3 03.1 |
| volants centrals | 02.2 | 2 | 02.1 |
| volants laterals | 02.3 | 2 | 02.1 |
| tira horitzontal | 03.1 | 2 | 01.2 02.1 03.2 |
| lligament horitzontal | 03.2 | 4 | 03.1 |
| calça frontal | 04.1 | 2 | 04.2 05.1 05.2 |
| calça darrera | 04.2 | 2 | 04.1 05.1 05.2 |
| tires lligament inferior | 05.1 | 4 | 04.1 04.2 |
| unió lligament inferior | 05.2 | 16 | 04.1 04.2 |

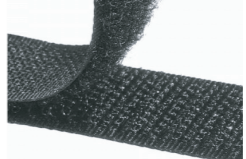
| | | | |
|-------------------------|--------------------------------------|-------------------------------------|---|
| Emés per: Aflame | Dirigit a: Aflame productions | Data d'enviament: 12/12/2021 | Signatura:  |
|-------------------------|--------------------------------------|-------------------------------------|---|

| | | | | | |
|----------------------------|-----------------------------|-------------------------------------|--|---|--------|
| Nom empresa: Aflame | Talla: 40 (Espanya) | Temporada: Estiu 2022 | Referència: Roba de bany de dues peces adaptada a cossos d'una mama |  | Pàg. 7 |
| Model producte: HUG | Codi producte: H1.03 | Període creació: Tardor 2021 | | | |



| | MATERIALS: | | ELEMENTS: | | | |
|-------------------------------------|---|-----------------------------------|---|---|---|---|
| Imatge: |  | Teixit amb color. Tints naturals. |  |  |  |  |
| Referència: | Econyl® (Poliamida, PA) | Lycra ExtraLife® (Elastà, EA) | Cèrcol - U1.1 | Sivella - U1.2 | Escuma - U1.3 | Veta adhesiva - U4.1 |
| Proveïdor: | Aquafil (Itàlia) | Lycra (Itàlia) | The Sewing Cat (Espanya) | The Sewing Cat (Espanya) | Europuma (Portugal) | The Sewing Cat (Espanya) |
| Mesures: Gramatge: | Multifilament 80% conjunt Teixit combinat: 170 gr/m2 | Monofilament 20% conjunt | 2.5cm diàmetre | 2.5x1.2cm | base: 10cm altura: 10cm | 4x2cm |

| | COSIT: |
|---|---|
| Màquina: | Overlock. Quatre fils |
| Fil: | Polièster. Calibre 100-120 |
| Agulla: | Strench (punta rodona) |
| Estil: | Cosit invisible |
| Tira elàstica: | Referència: T1.1  |
|  | Proveïdor: The Sewing Cat (Espanya) |
| | Mesures: 0.8 cm ample |

| COLORS = | |
|---|--|
| #5b675d  | #f28c7e  |
| #9ebecf  | #935868  |
| Dos colors per banyador. Un color a cada cara. Quantitat de combinacions indicada a la comanda específica | |

| ETIQUETA = | | | | | | |
|--|--------|---------|---------|----|----|----|
|  | | | | | | |
|  <p>ESP: 80% Poliamida (PA), 20% Elastano (EA). n° ref: 1001/456/403 ENG: 80% Polyamide (PA), 20% Elastane (EA). Hecho en Barcelona. Made in Barcelona.</p> <table border="1"> <tr> <td>ES/FR</td> <td>UK/AUS</td> <td>USA/CAN</td> </tr> <tr> <td>40</td> <td>12</td> <td>18</td> </tr> </table> | ES/FR | UK/AUS | USA/CAN | 40 | 12 | 18 |
| ES/FR | UK/AUS | USA/CAN | | | | |
| 40 | 12 | 18 | | | | |
| <p>¡Atención!</p> <p>Debido a la naturaleza y delicadeza de los materiales y tintes utilizados, recomendamos lavar este producto a mano con agua tibia, o en máquina con programa suave y dentro de una bolsa de algodón.</p> <p>No secar a máquina, escurrir ni planchar.</p> | | | | | | |

| | | | |
|-------------------------|--------------------------------------|-------------------------------------|-------------------|
| Emés per: Aflame | Dirigit a: Aflame productions | Data d'enviament: 12/12/2021 | Signatura: |
|-------------------------|--------------------------------------|-------------------------------------|-------------------|

| | | | |
|---|---|--|-----------|
| Nom empresa: Aflame | Talla: 40 (Espanya) | Referència: Roba de bany d'una peça adaptada a cossos d'una mama | Pàg. 1 |
| Model producte: HUG | Codi producte: H1.04 | Descripció: Roba de bany adaptada a cossos d'una mama, per a aquelles dones que no s'hagin reconstruït després d'una mastectomia. Inclou una butxaca a la part del pit per, si hi ha la necessitat, poder incloure la pròtesis externa. El disseny de la roba de bany, així com tots els elements inclosos en el producte s'han dissenyat i posicionat de tal manera que ajudi a subjectar correctament el cos i aportar comoditat i seguretat a les usuàries. Reversible. Cada cara té un color. La quantitat de cada part és del total (doblat, partsx2). | |
| Temporada: Estiu 2022 | Període creació: Tardor 2021 | | |
| Logo empresa:  | Logo producte:  | | |
| Nota: els volants laterals de la part interior (de l'altre cara) no s'han dibuixat per poder veure l'espai de la butxaca. | | | |

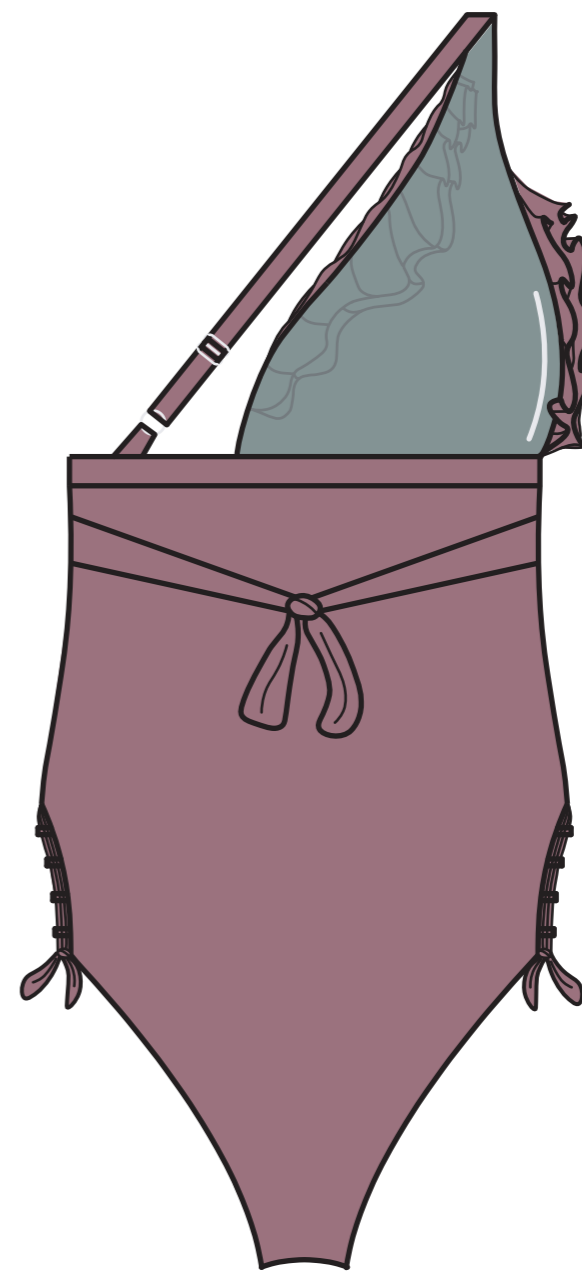
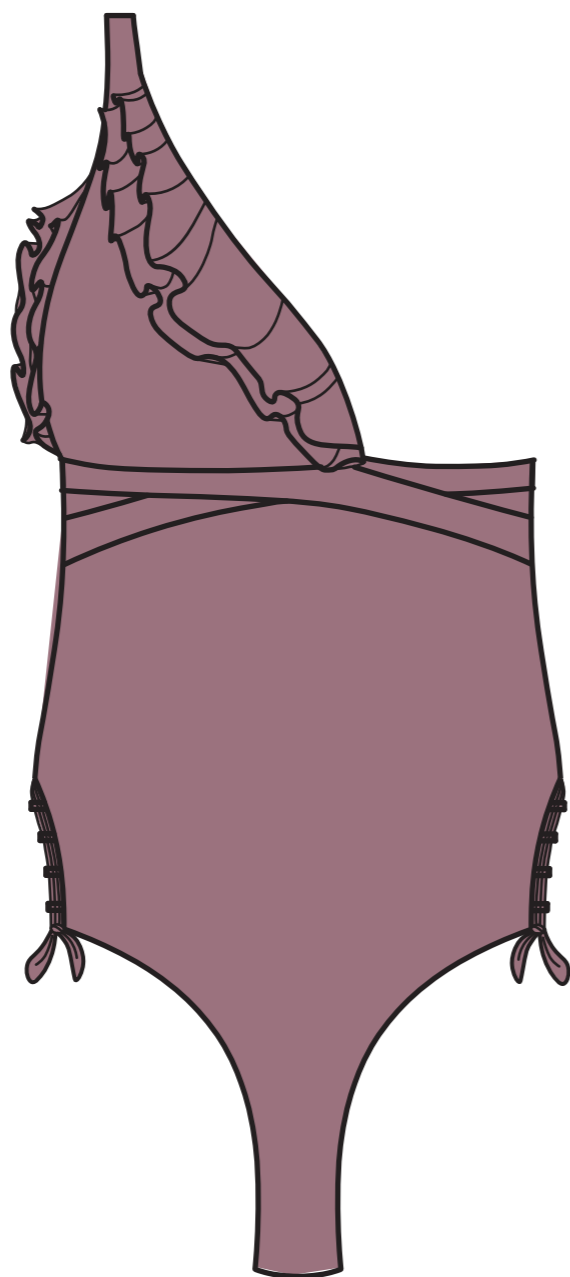

| | | | |
|-------------------------|--------------------------------------|-------------------------------------|-------------------------|
| Emés per: Aflame | Dirigit a: Aflame productions | Data d'enviament: 12/12/2021 | Signatura: _____ |
|-------------------------|--------------------------------------|-------------------------------------|-------------------------|

| | | | | | |
|----------------------------|-----------------------------|-------------------------------------|---|---|--------|
| Nom empresa: Aflame | Talla: 40 (Espanya) | Temporada: Estiu 2022 | Referència: Roba de bany d'una peça adaptada a cossos d'una mama |  | Pàg. 2 |
| Model producte: HUG | Codi producte: H1.04 | Període creació: Tardor 2021 | | | |

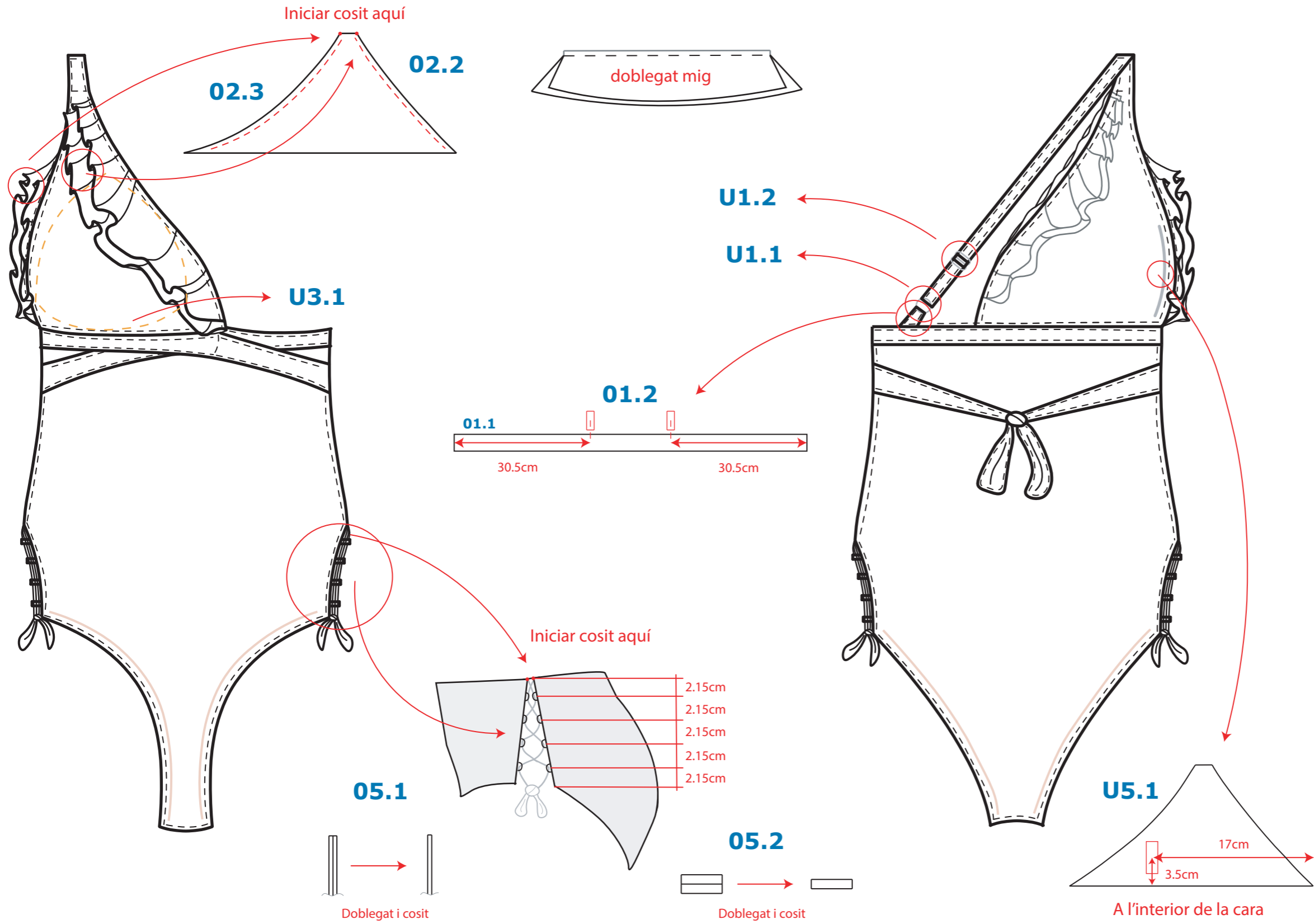

| Nom element: | Quantitat: | Nº referència: |
|---------------|------------|----------------|
| Cèrcol | 1 | U1.1 |
| Sivella | 1 | U1.2 |
| Escuma | 1 | U3.1 |
| Veta adhesiva | 1(x2) | U4.1 |
| Tira goma | 120cm | T1.1 |
| Cosit | * | T1.2 |

| | | | |
|-------------------------|--------------------------------------|-------------------------------------|-------------------|
| Emés per: Aflame | Dirigit a: Aflame productions | Data d'enviament: 12/12/2021 | Signatura: |
|-------------------------|--------------------------------------|-------------------------------------|-------------------|

| | | | | | |
|----------------------------|-----------------------------|-------------------------------------|---------------------------------|---|-----------|
| Nom empresa: Aflame | Talla: 40 (Espanya) | Temporada: Estiu 2022 | Referència: Roba de bany |  | Pàg. 3 |
| Model producte: HUG | Codi producte: H1.04 | Període creació: Tardor 2021 | | | |

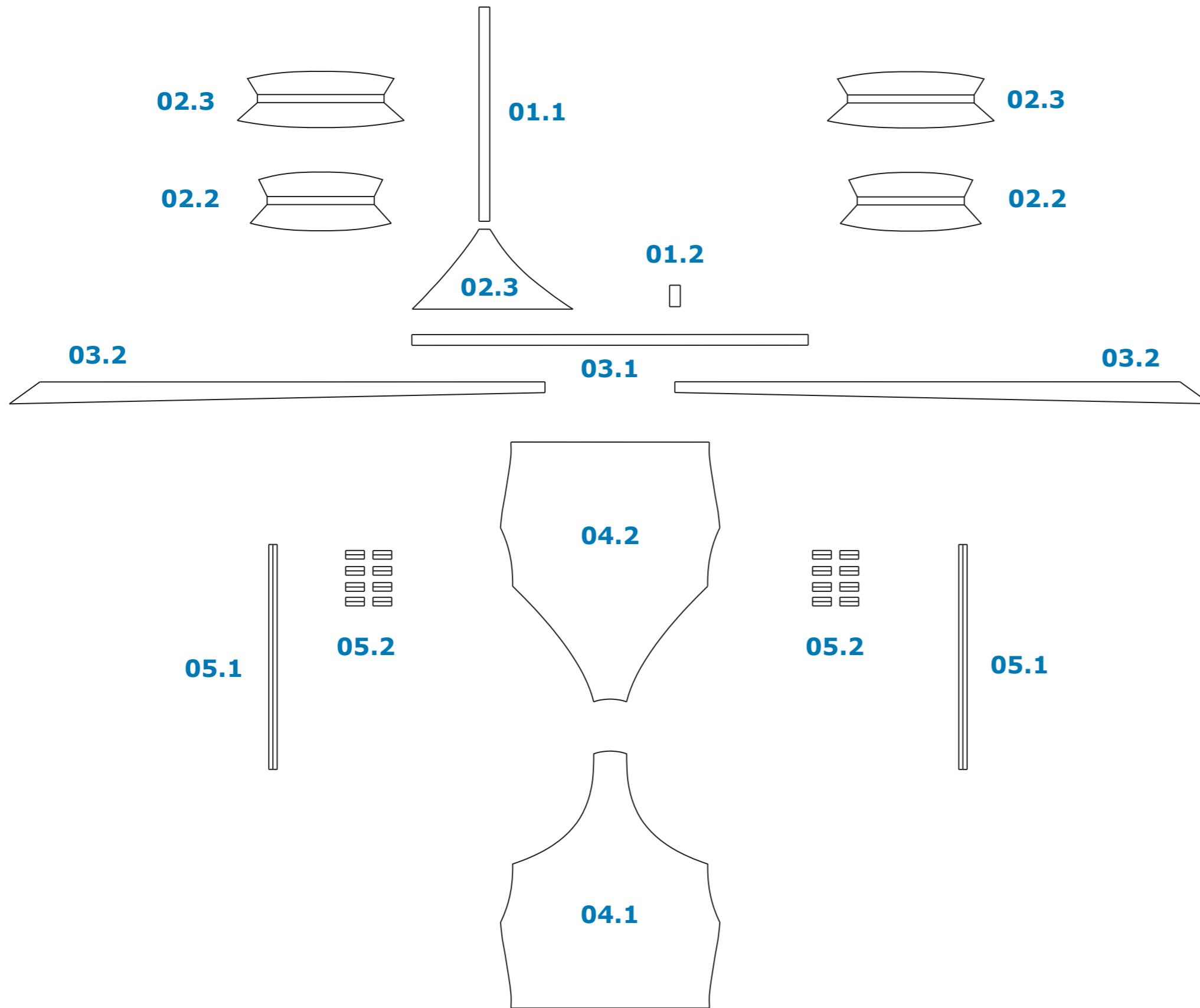

| PARTS: | Nº referència: | Quantitat: | Unió amb: |
|--------------------------|-----------------------|-------------------|--------------------------------|
| Tirants espatlles | 01.1 | 2 | 02.1 |
| Unió tirants | 01.2 | 2 | 03.1 |
| cubriments mames | 02.1 | 2 | 01.1 02.2 02.3 03.1 |
| volants centrals | 02.2 | 2 | 02.1 |
| volants laterals | 02.3 | 2 | 02.1 |
| tira horitzontal | 03.1 | 2 | 01.2 02.1 03.2 04.1 04.2 |
| lligament horitzontal | 03.2 | 4 | 03.1 |
| tronc frontal | 04.1 | 2 | 03.1 04.2 05.1 05.2 |
| tronc darrera | 04.2 | 2 | 03.1 04.1 05.1 05.2 |
| tires lligament inferior | 05.1 | 4 | 04.1 04.2 |
| unió lligament inferior | 05.2 | 16 | 04.1 04.2 |

| | | | |
|-------------------------|--------------------------------------|-------------------------------------|-------------------|
| Emés per: Aflame | Dirigit a: Aflame productions | Data d'enviament: 12/12/2021 | Signatura: |
|-------------------------|--------------------------------------|-------------------------------------|-------------------|

| | | | | | |
|----------------------------|-----------------------------|-------------------------------------|---|---|--------|
| Nom empresa: Aflame | Talla: 40 (Espanya) | Temporada: Estiu 2022 | Referència: Roba de bany d'una peça adaptada a cossos d'una mama |  | Pàg. 4 |
| Model producte: HUG | Codi producte: H1.04 | Període creació: Tardor 2021 | | | |

01.1

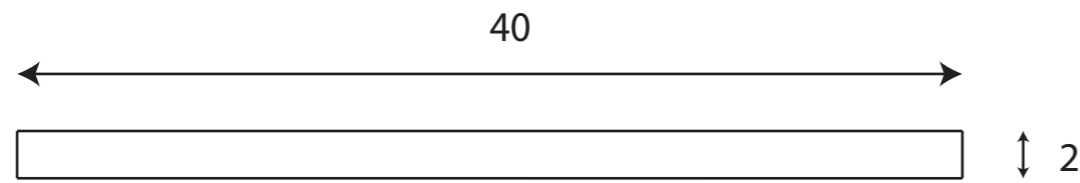

01.2

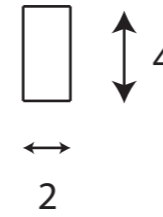

02.1

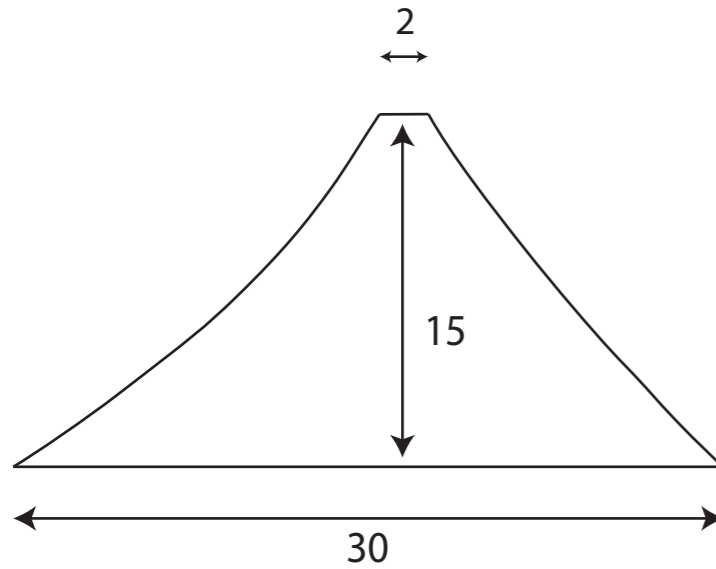

02.2

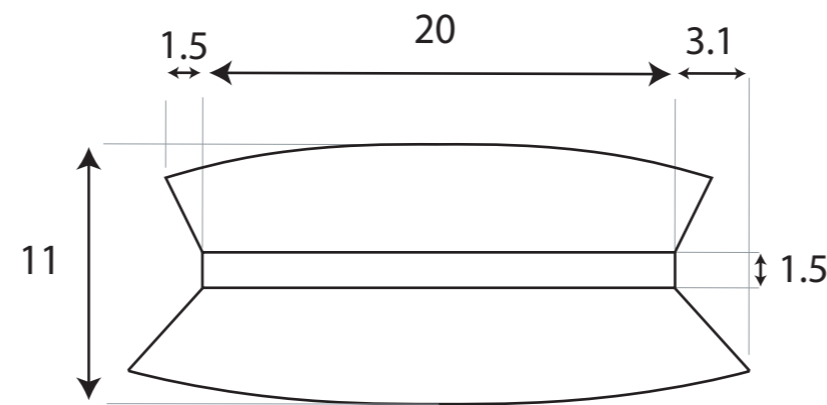

| PARTS: | Nº referència: | Quantitat: | Unió amb: |
|--------------------------|-----------------------|-------------------|--------------------------------|
| Tirants espatlles | 01.1 | 2 | 02.1 |
| Unió tirants | 01.2 | 2 | 03.1 |
| cubriments mames | 02.1 | 2 | 01.1 02.2 02.3 03.1 |
| volants centrals | 02.2 | 2 | 02.1 |
| volants laterals | 02.3 | 2 | 02.1 |
| tira horitzontal | 03.1 | 2 | 01.2 02.1 03.2 04.1 04.2 |
| lligament horitzontal | 03.2 | 4 | 03.1 |
| tronc frontal | 04.1 | 2 | 03.1 04.2 05.1 05.2 |
| tronc darrera | 04.2 | 2 | 03.1 04.1 05.1 05.2 |
| tires lligament inferior | 05.1 | 4 | 04.1 04.2 |
| unió lligament inferior | 05.2 | 16 | 04.1 04.2 |

| | | | |
|-------------------------|--------------------------------------|-------------------------------------|-------------------|
| Emés per: Aflame | Dirigit a: Aflame productions | Data d'enviament: 12/12/2021 | Signatura: |
|-------------------------|--------------------------------------|-------------------------------------|-------------------|

| | | | | | |
|----------------------------|-----------------------------|-------------------------------------|---|---|--------|
| Nom empresa: Aflame | Talla: 40 (Espanya) | Temporada: Estiu 2022 | Referència: Roba de bany d'una peça adaptada a cossos d'una mama |  | Pàg. 5 |
| Model producte: HUG | Codi producte: H1.04 | Període creació: Tardor 2021 | | | |

02.3

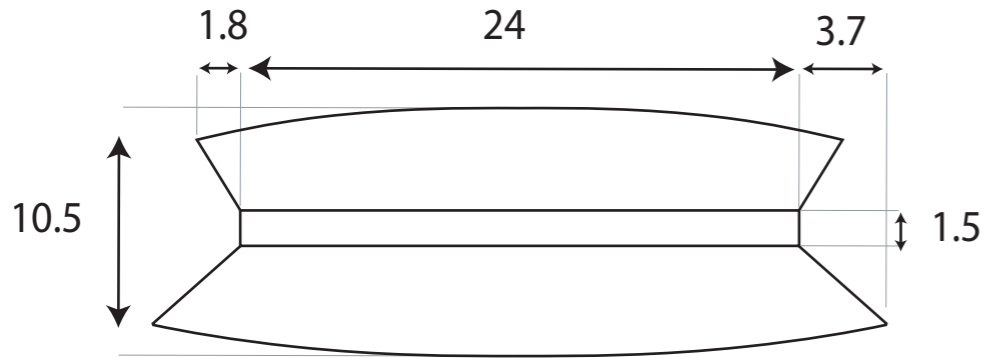

05.2



03.1

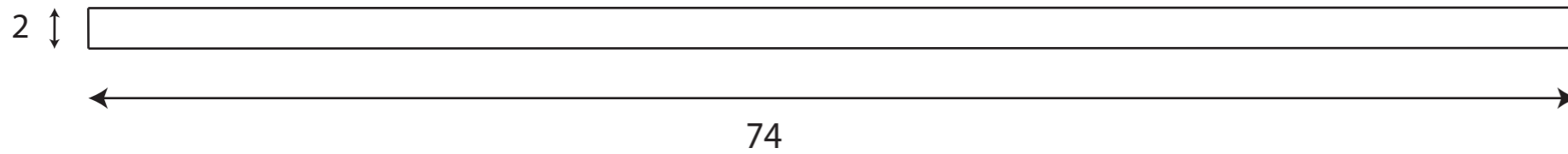

03.2

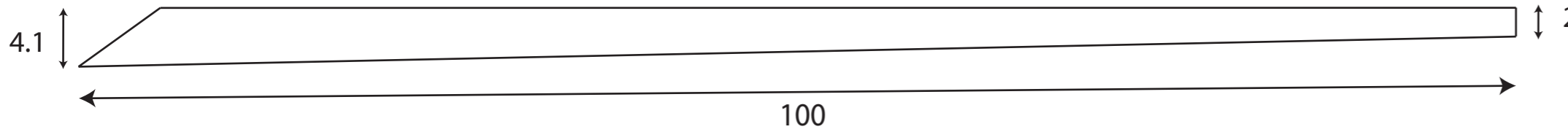

05.1

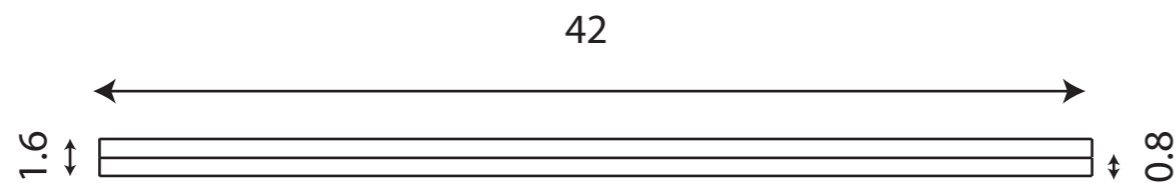

| PARTS: | Nº referència: | Quantitat: | Unió amb: |
|--------------------------|-----------------------|-------------------|--------------------------------|
| Tirants espatlles | 01.1 | 2 | 02.1 |
| Unió tirants | 01.2 | 2 | 03.1 |
| cubriments mames | 02.1 | 2 | 01.1 02.2 02.3 03.1 |
| volants centrals | 02.2 | 2 | 02.1 |
| volants laterals | 02.3 | 2 | 02.1 |
| tira horitzontal | 03.1 | 2 | 01.2 02.1 03.2 04.1 04.2 |
| lligament horitzontal | 03.2 | 4 | 03.1 |
| tronc frontal | 04.1 | 2 | 03.1 04.2 05.1 05.2 |
| tronc darrera | 04.2 | 2 | 03.1 04.1 05.1 05.2 |
| tires lligament inferior | 05.1 | 4 | 04.1 04.2 |
| unió lligament inferior | 05.2 | 16 | 04.1 04.2 |

| | | | |
|-------------------------|--------------------------------------|-------------------------------------|-------------------|
| Emés per: Aflame | Dirigit a: Aflame productions | Data d'enviament: 12/12/2021 | Signatura: |
|-------------------------|--------------------------------------|-------------------------------------|-------------------|

| | | | | | |
|----------------------------|-----------------------------|-------------------------------------|---|---|--------|
| Nom empresa: Aflame | Talla: 40 (Espanya) | Temporada: Estiu 2022 | Referència: Roba de bany d'una peça adaptada a cossos d'una mama |  | Pàg. 6 |
| Model producte: HUG | Codi producte: H1.04 | Període creació: Tardor 2021 | | | |

04.1



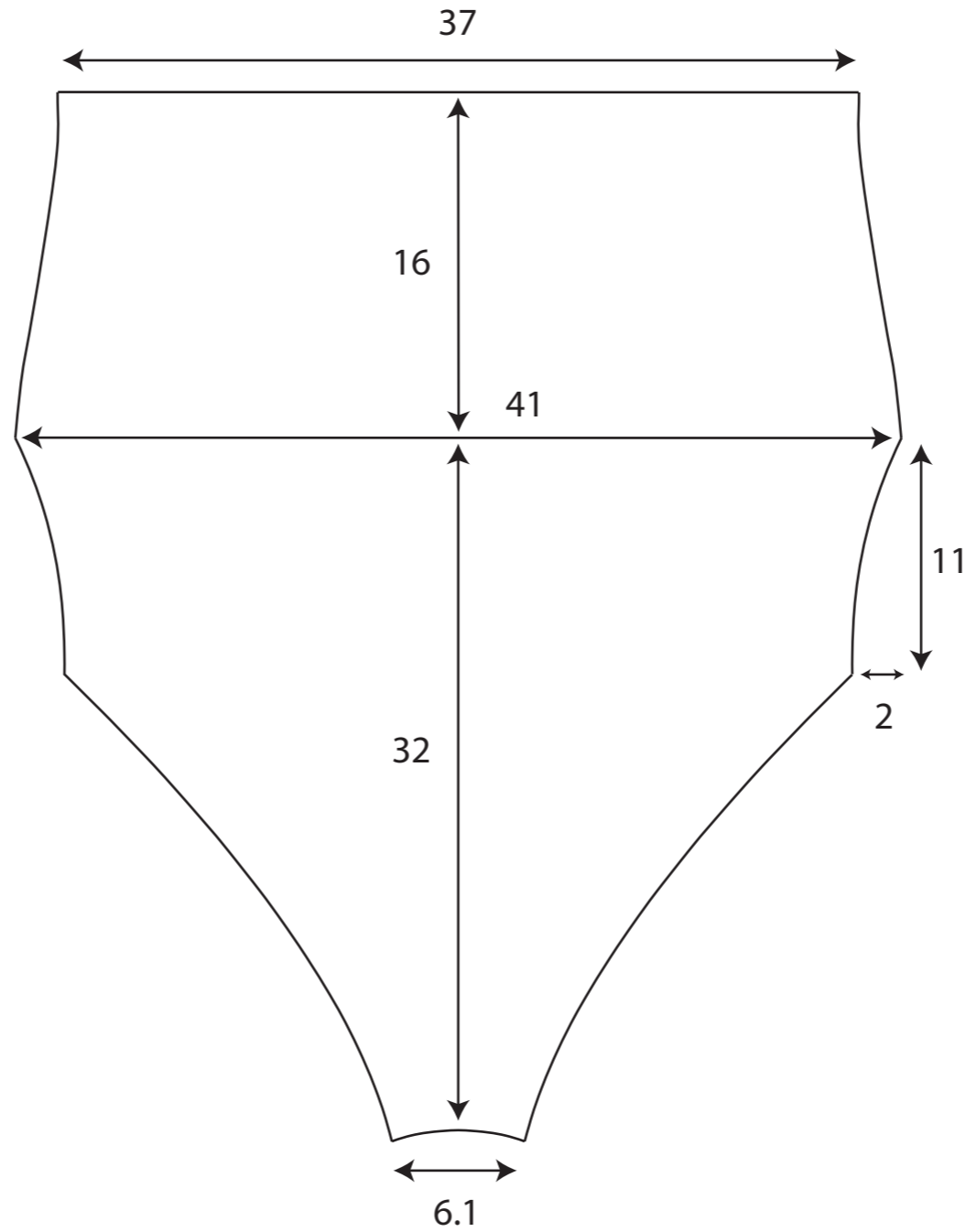
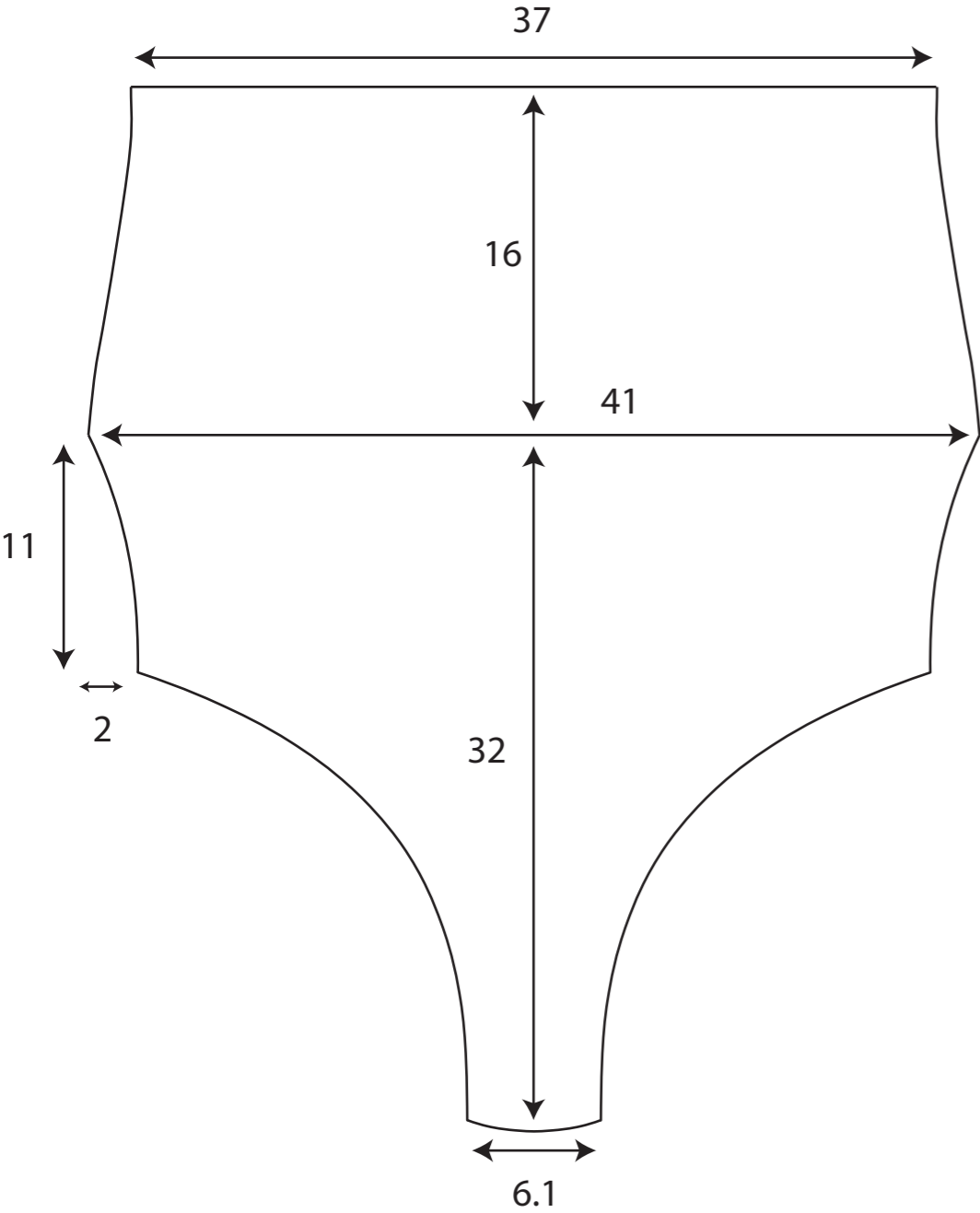

04.2





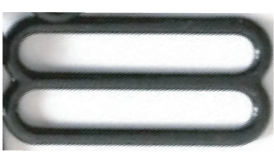

| PARTS: | Nº referència: | Quantitat: | Unió amb: |
|--------------------------|-----------------------|-------------------|--------------------------------|
| Tirants espatlles | 01.1 | 2 | 02.1 |
| Unió tirants | 01.2 | 2 | 03.1 |
| cubriment mames | 02.1 | 2 | 01.1 02.2 02.3 03.1 |
| volants centrals | 02.2 | 2 | 02.1 |
| volants laterals | 02.3 | 2 | 02.1 |
| tira horitzontal | 03.1 | 2 | 01.2 02.1 03.2 04.1 04.2 |
| lligament horitzontal | 03.2 | 4 | 03.1 |
| tronc frontal | 04.1 | 2 | 03.1 04.2 05.1 05.2 |
| tronc darrera | 04.2 | 2 | 03.1 04.1 05.1 05.2 |
| tires lligament inferior | 05.1 | 4 | 04.1 04.2 |
| unió lligament inferior | 05.2 | 16 | 04.1 04.2 |

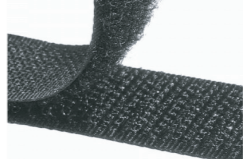
| | | | |
|-------------------------|--------------------------------------|-------------------------------------|-------------------|
| Emés per: Aflame | Dirigit a: Aflame productions | Data d'enviament: 12/12/2021 | Signatura: |
|-------------------------|--------------------------------------|-------------------------------------|-------------------|

| | | | | | |
|----------------------------|-----------------------------|-------------------------------------|---|---|--------|
| Nom empresa: Aflame | Talla: 40 (Espanya) | Temporada: Estiu 2022 | Referència: Roba de bany d'una peça adaptada a cossos d'una mama |  | Pàg. 7 |
| Model producte: HUG | Codi producte: H1.04 | Període creació: Tardor 2021 | | | |

| | MATERIALS: | | ELEMENTS: | | | |
|-------------------------------------|---|-----------------------------------|---|---|---|---|
| Imatge: |  | Teixit amb color. Tints naturals. |  |  |  |  |
| Referència: | Econyl® (Poliamida, PA) | Lycra ExtraLife® (Elastà, EA) | Cèrcol - U1.1 | Sivella - U1.2 | Escuma - U1.3 | Veta adhesiva - U4.1 |
| Proveïdor: | Aquafil (Itàlia) | Lycra (Itàlia) | The Sewing Cat (Espanya) | The Sewing Cat (Espanya) | Europuma (Portugal) | The Sewing Cat (Espanya) |
| Mesures: Gramatge: | Multifilament 80% conjunt | Monofilament 20% conjunt | 2.5cm diàmetre | 2.5x1.2cm | base: 10cm altura: 10cm | 4x2cm |
| | Teixit combinat: 170 gr/m2 | | | | | |



| | COSIT: |
|---|---|
| Màquina: | Overlock. Quatre fils |
| Fil: | Polièster. Calibre 100-120 |
| Agulla: | Strench (punta rodona) |
| Estil: | Cosit invisible |
| Tira elàstica: | Referència: T1.1  |
|  | Proveïdor: The Sewing Cat (Espanya) |
| | Mesures: 0.8 cm ample |

| COLORS = | |
|---|--|
| #5b675d  | #f28c7e  |
| #9ebecf  | #935868  |
| Dos colors per banyador. Un color a cada cara. Quantitat de combinacions indicada a la comanda específica | |

| ETIQUETA = | | | | | | |
|---|--------|---------|---------|----|----|----|
|  | | | | | | |
|   <small>ESP: 80% Poliamida (PA), 20% Elastano (EA). n° ref: 1001/456/403</small> <small>ENG: 80% Polyamide (PA), 20% Elastane (EA).</small> <small>Hecho en Barcelona. Made in Barcelona.</small> <table border="1"> <tr> <td>ES/FR</td> <td>UK/AUS</td> <td>USA/CAN</td> </tr> <tr> <td>40</td> <td>12</td> <td>18</td> </tr> </table> | ES/FR | UK/AUS | USA/CAN | 40 | 12 | 18 |
| ES/FR | UK/AUS | USA/CAN | | | | |
| 40 | 12 | 18 | | | | |
| <p>¡Atención!</p> <p>Debido a la naturaleza y delicadeza de los materiales y tintes utilizados, recomendamos lavar este producto a mano con agua tibia, o en máquina con programa suave y dentro de una bolsa de algodón.</p> <p>No secar a máquina, escurrir ni planchar.</p> | | | | | | |

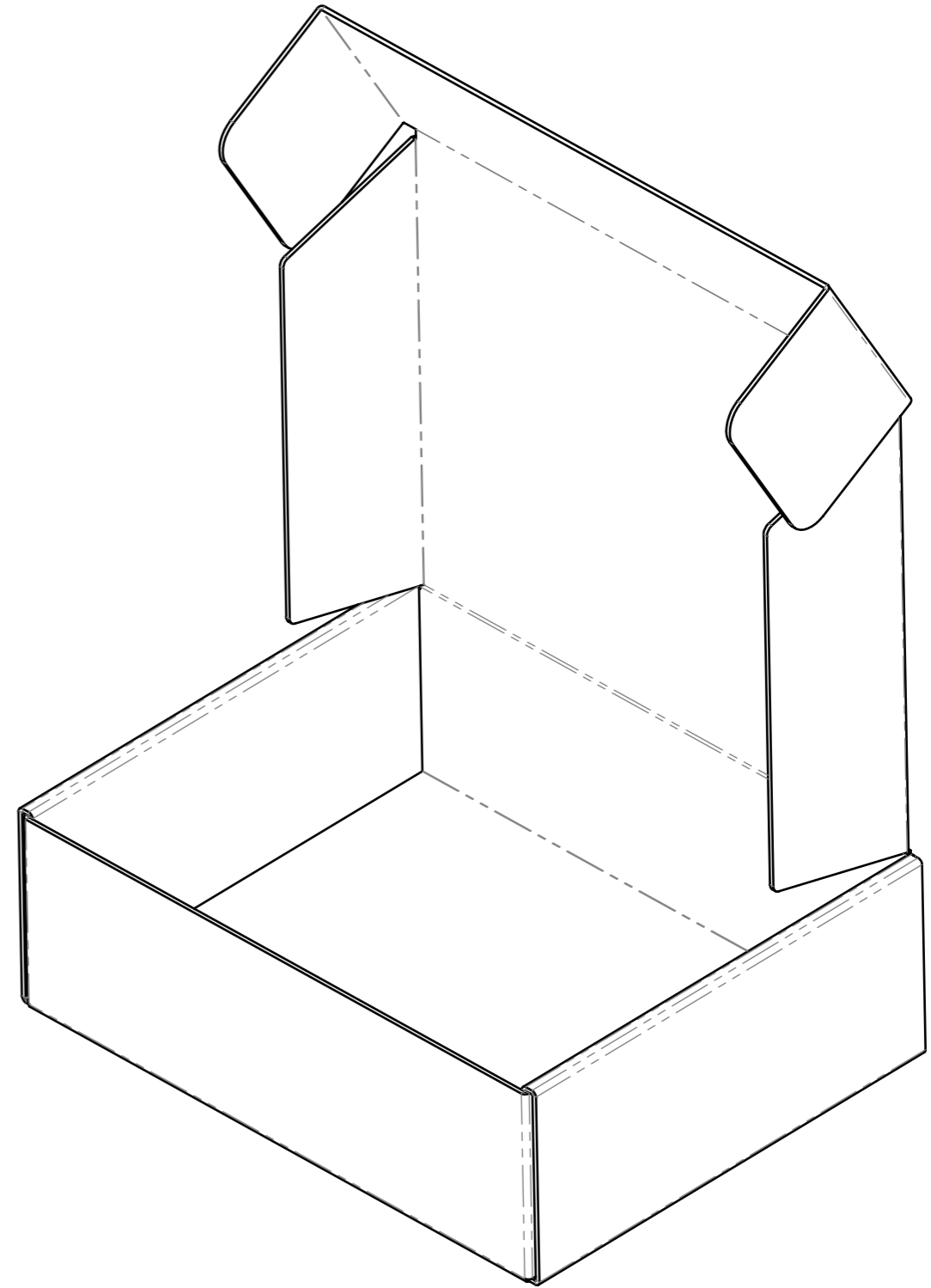
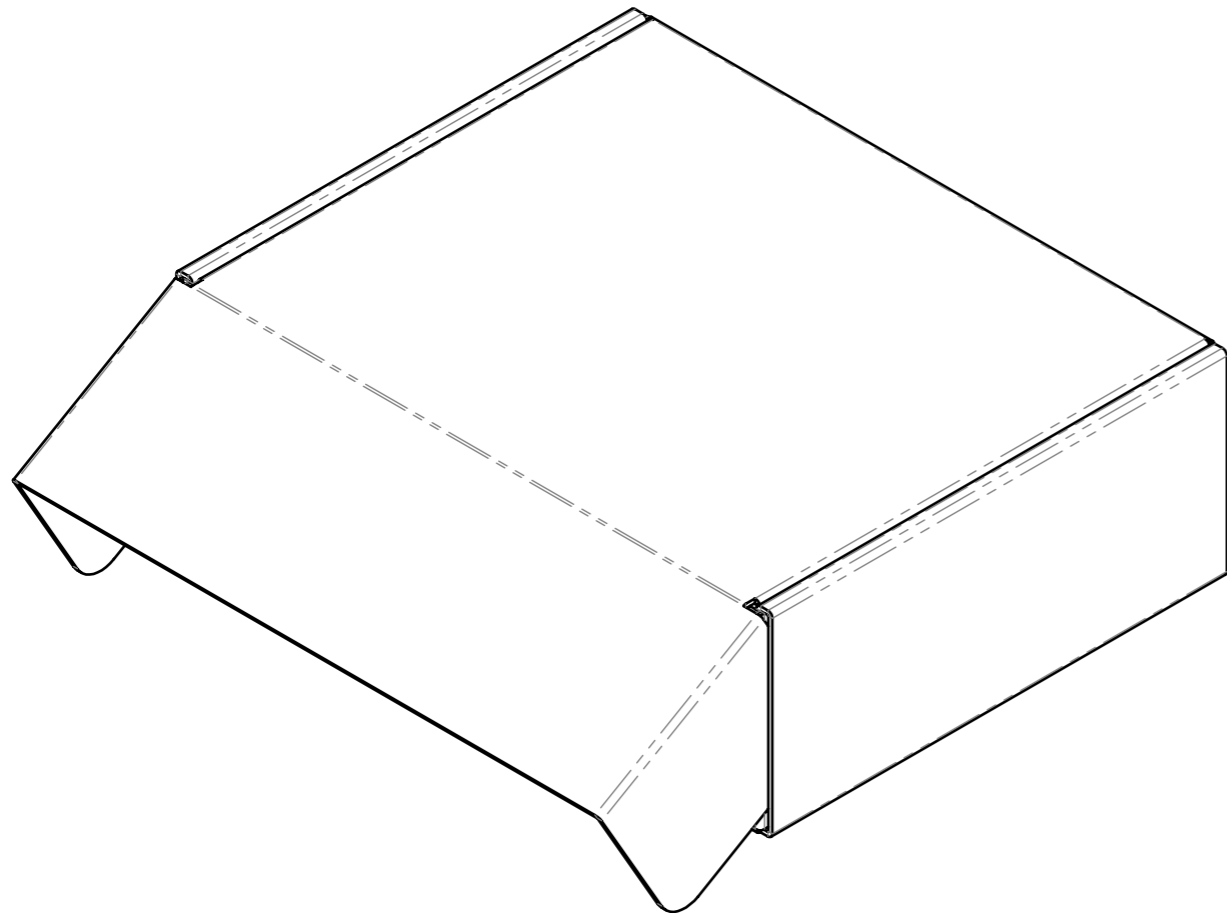
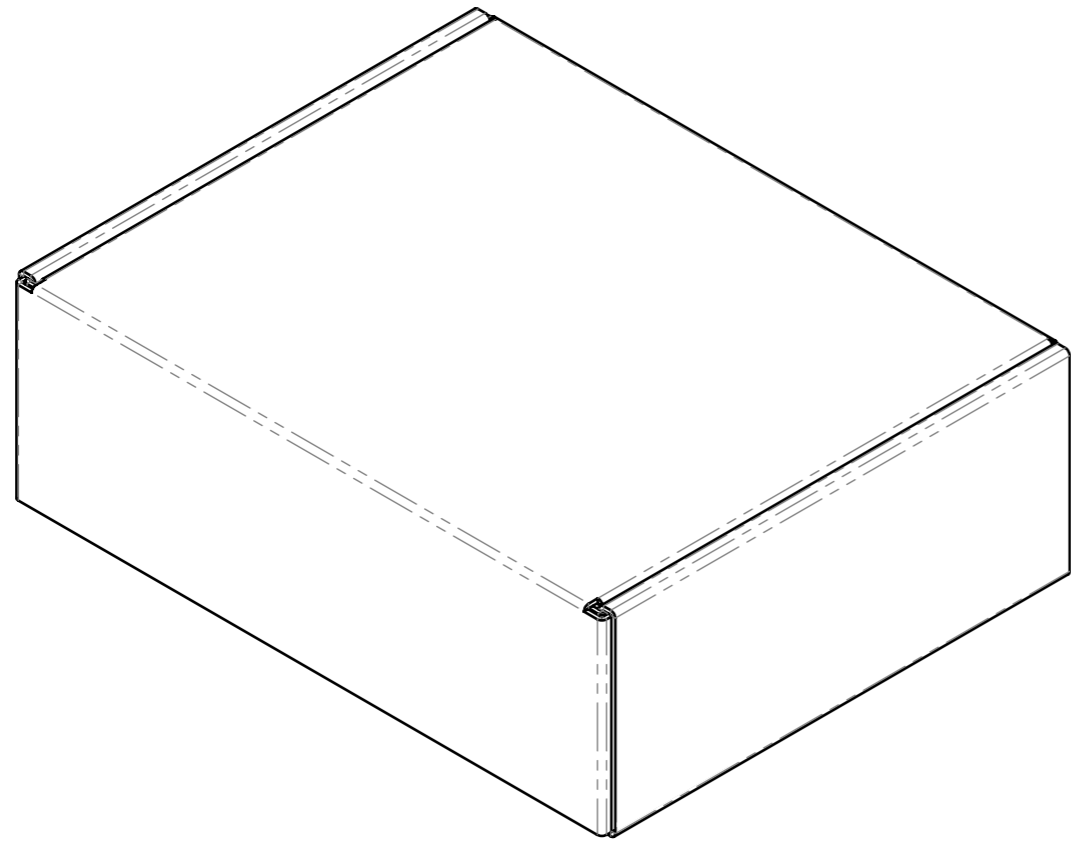

| | | | |
|-------------------------|--------------------------------------|-------------------------------------|-------------------|
| Emés per: Aflame | Dirigit a: Aflame productions | Data d'enviament: 12/12/2021 | Signatura: |
|-------------------------|--------------------------------------|-------------------------------------|-------------------|

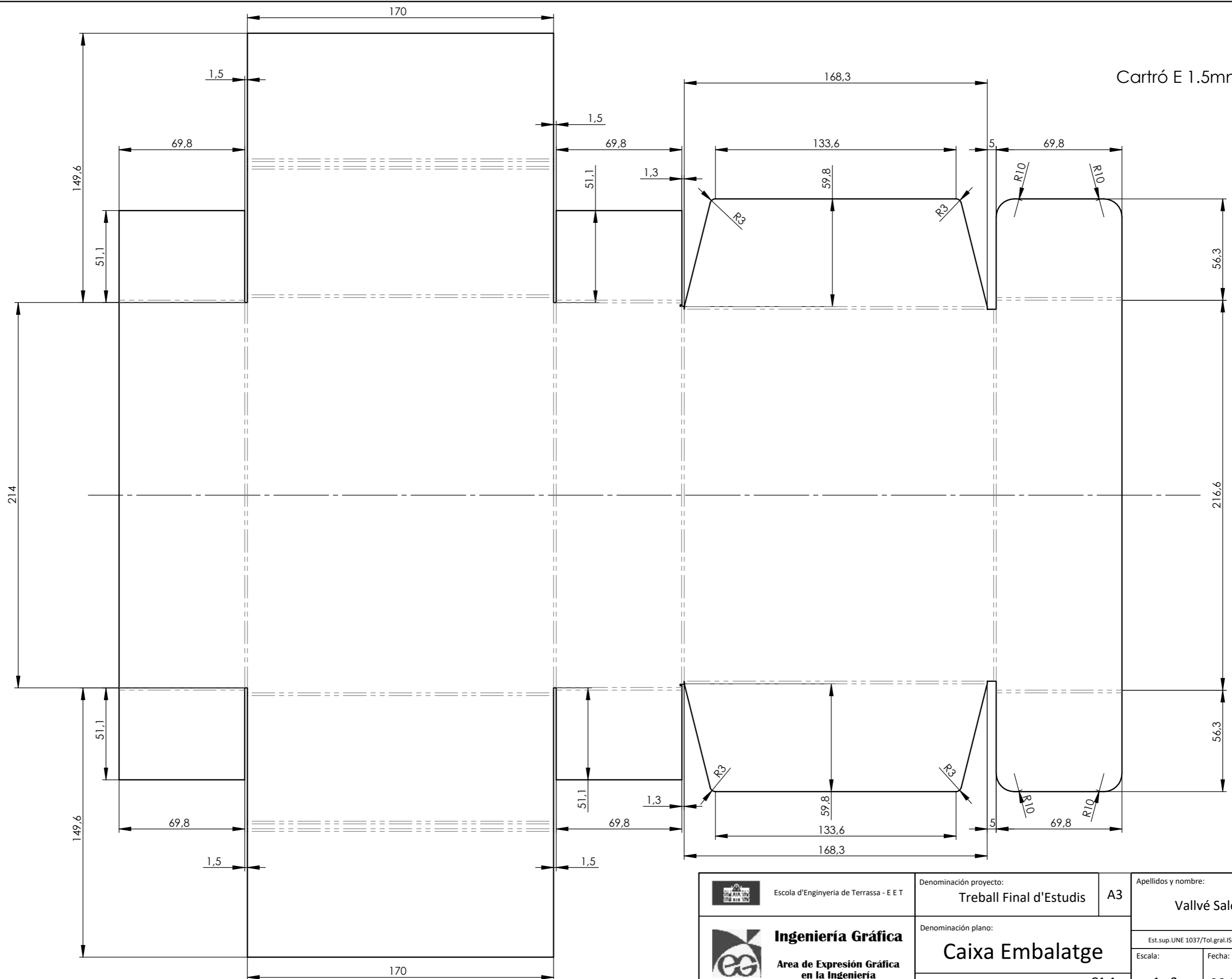

| | | | | | |
|--|-------------------------|--|-----------------------|---------------|--|
|  Escola d'Enginyeria de Terrassa - E E T | Denominación proyecto: | A3 | Apellidos y nombre: | | |
| | Treball Final d'Estudis | | Vallvé Salom, Carlota | | |
|  Ingeniería Gráfica Area de Expresión Gráfica en la Ingeniería | Denominación plano: | Est.sup.UNE 1037/Tol.gral.ISO 2778-K/Tol.geom.ISO 2778-m | | | |
| | Caixa Embalatge | Escales: | Fecha: | Calificación: | |
| Código plano: | C1.1 | 1 : 2 | 06-01-22 | | |

Cartró E 1.5mm gruix



| | | | | | | |
|--|------------------------|-------------------------|----|--|----------|--------|
|  Escola d'Enginyeria de Terrassa - E E T | Denominación proyecto: | Treball Final d'Estudis | A3 | Apellidos y nombre: | | |
| | Denominación plano: | | | Vallvé Salom, Carlota | | |
|  Ingeniería Gráfica Area de Expresión Gráfica en la Ingeniería | Denominación plano: | | | Est.sup.UNE 1037/Tol.gral.ISO 2778-K/Tol.geom.ISO 2778-m | | |
| | Código plano: | | | C1.1 | Escala: | Fecha: |
| | | | | 1 : 2 | 06-01-22 | |

| | | |
|-----------------------------|---|---|
| Nom empresa: Aflame | Concepte: Bossa de cotò per a roba de bany: Col·lecció HUG |  |
| Codi Producte: B1.01 | Descripció: Bossa amb una vora buida a la part superior per a poder passar-hi un cordó | |



Solució plegada:

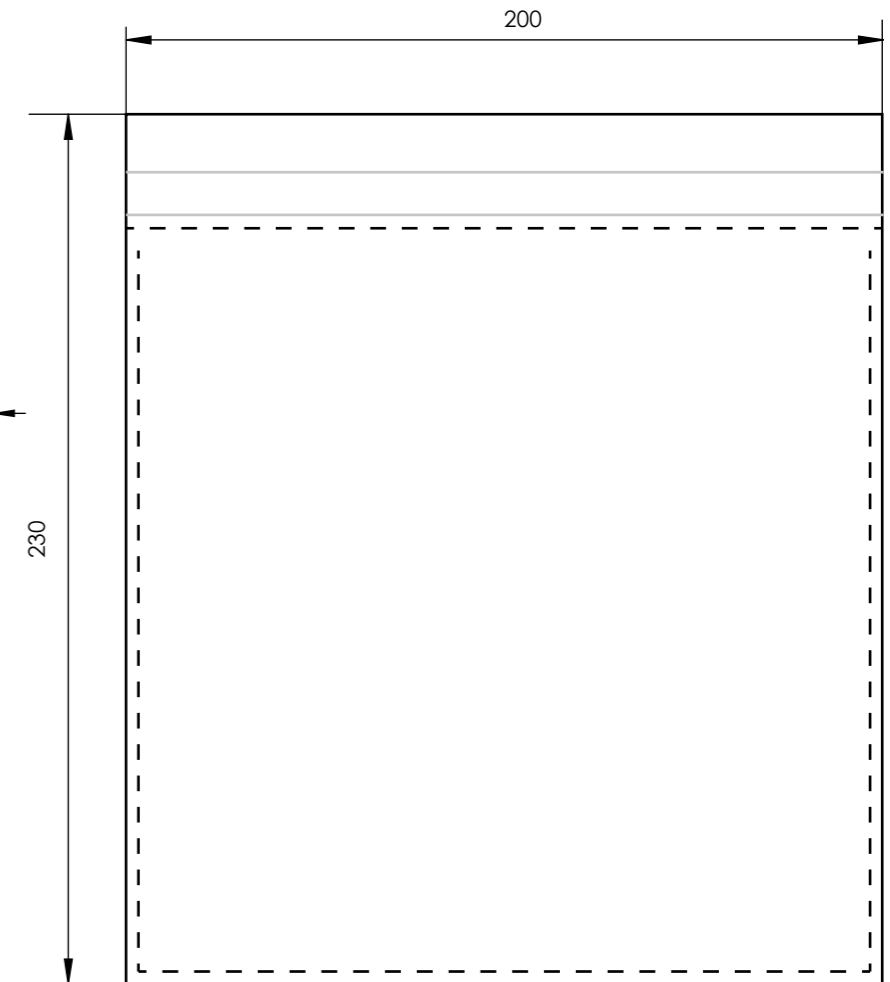

| | |
|--------------------|----------------------------------|
| | MATERIAL: |
| Material: | Tela cotó orgànic |
| Referència: | B1.1 |
| Proveïdor: | Organic Cotton Colours (Espanya) |
| Gramatge: | 300 gr/m2 |

| | |
|--------------------------|------------------|
| 1) Doblegat: | — fins a — |
| 2) Doblegat: | — fins a - - - - |
| 3) Cosit: | - - - - |
| 4) Doblegat tela: | — |
| 5) Cosit tancat: | - - - - |

| | | | |
|-------------------------|--------------------------------------|--------------------------------------|-------------------|
| Emés per: Aflame | Dirigit a: Aflame productions | Data de producció: 06/01/2022 | Signatura: |
|-------------------------|--------------------------------------|--------------------------------------|-------------------|