



Escola Universitària d'Enginyeria
Tècnica Industrial de Barcelona
Consorci Escola Industrial de Barcelona

UNIVERSITAT POLITÈCNICA DE CATALUNYA

Plànols



Barcelona, 8 de Juny de 2016

Director: Jordi Cosp i Vilella
Departament d'EEL
Universitat Politècnica de Catalunya (UPC)

ÍNDIX PLÀNOLS

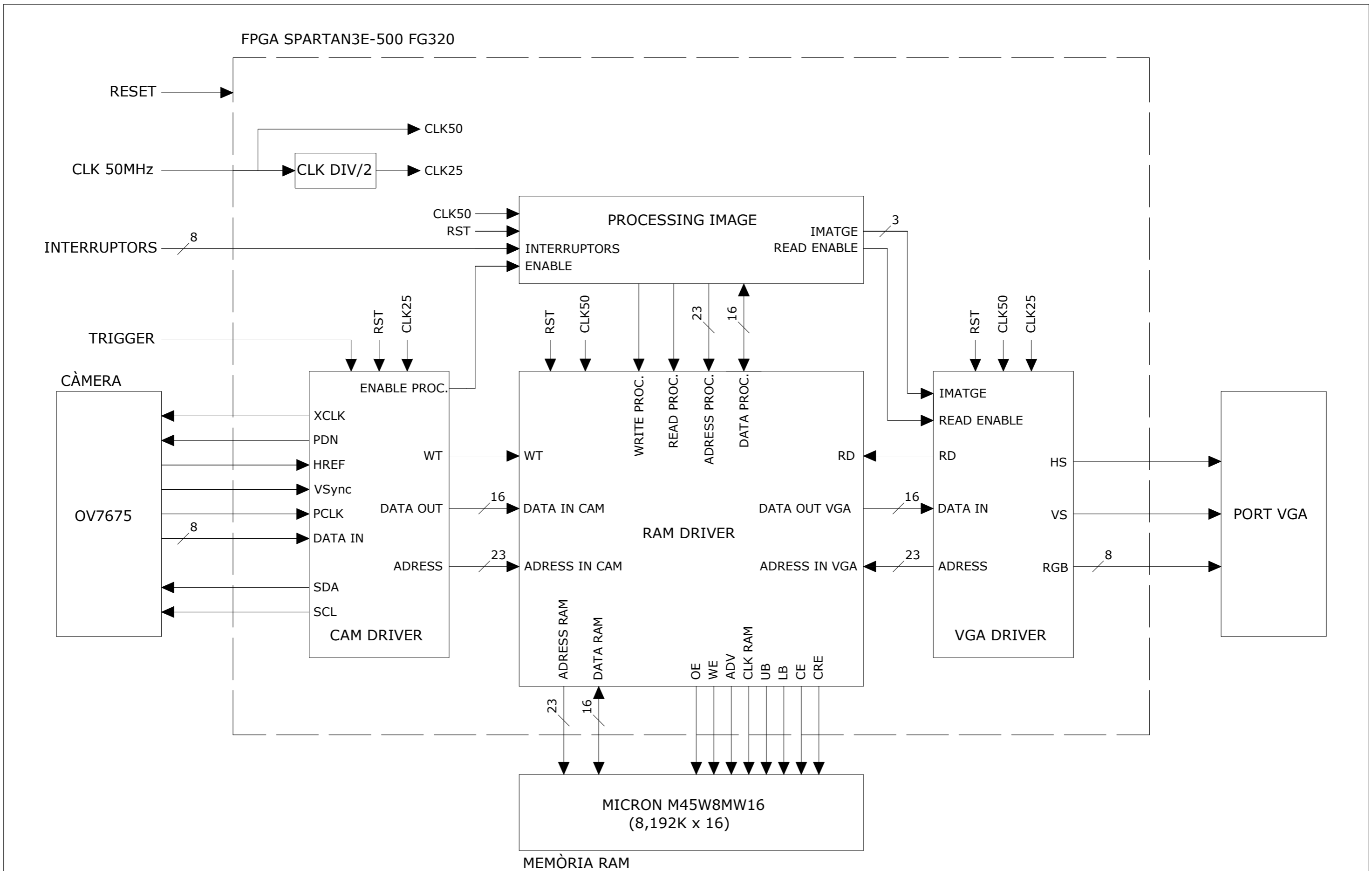

1. Diagrama de blocs general
2. Detall de CAM DRIVER
3. Detall de RAM DRIVER
4. Detall de VGA DRIVER
5. Detall de PIXEL COLOR
6. Detall de PROCESSING IMAGE

Nota: en aquest document només hi ha els plànols propis dissenyats pel treball. Els plànols de la placa de proves Nexys2, realitzats pel fabricant, es troben disponibles en el CD.



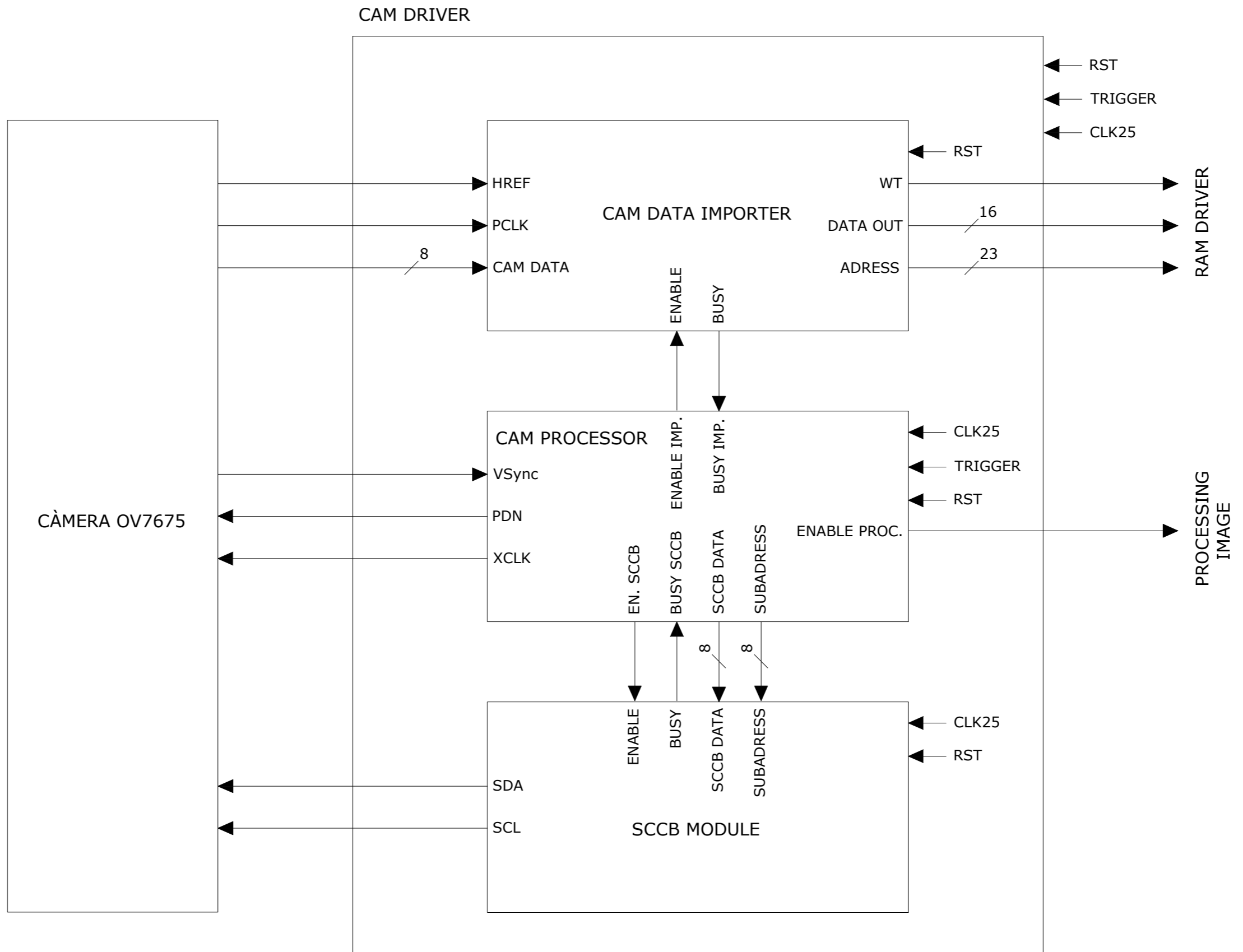

PLÀNOL: DIAGRAMA DE BLOCS GENERAL	Nº: 1	ESCALA: --
DIBUIXAT PER: XAVIER PICAS	DATA: 13/05/16	
COMPROVAT PER: XAVIER PICAS	DATA: 13/05/16	
PLATAFORMA PER A UNA CÀMERA INTEL·LIGENT		



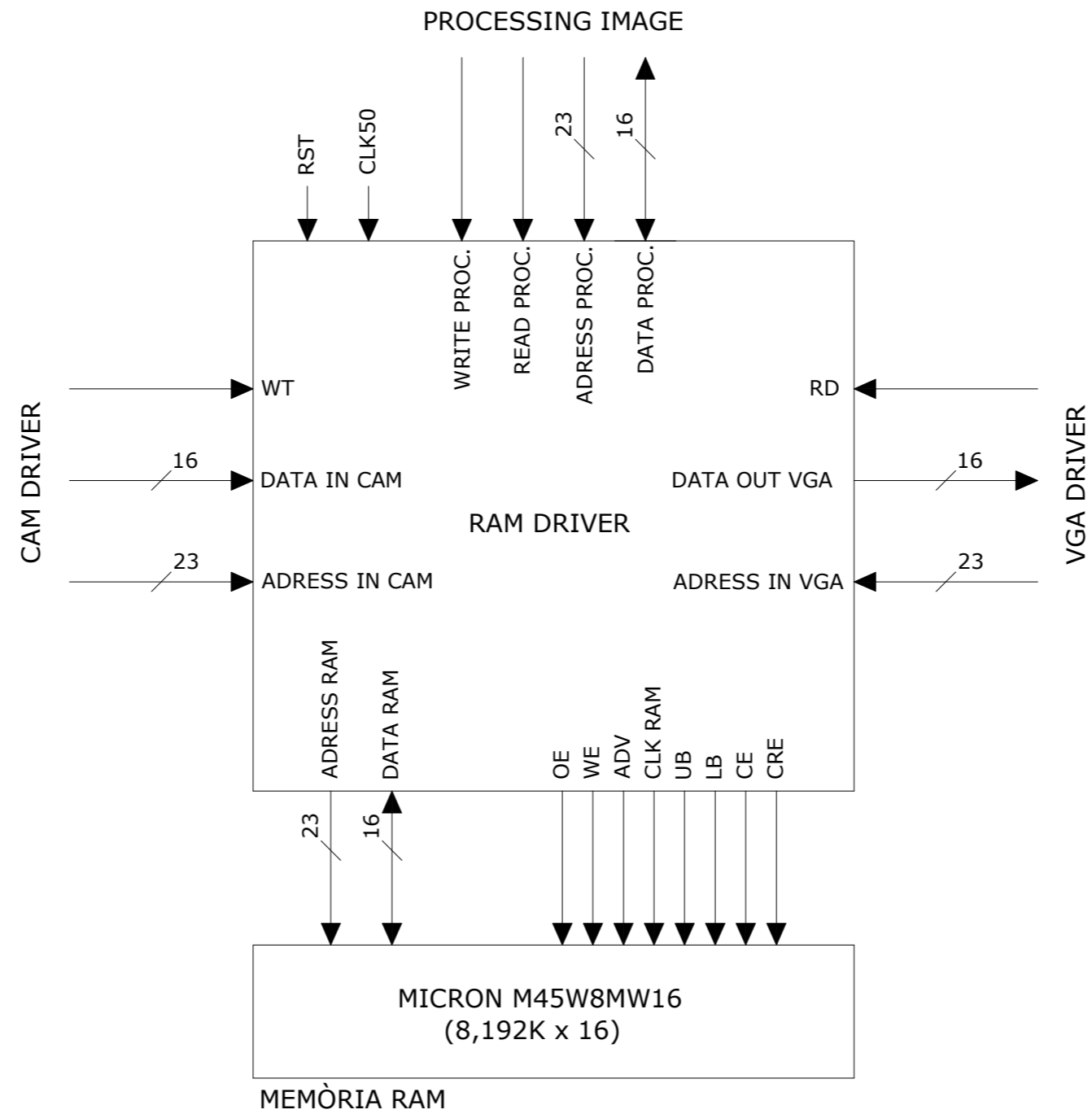

PLÀNOL: DETALL DE CAM DRIVER	Nº: 2	ESCALA: --
DIBUIXAT PER: XAVIER PICAS	DATA: 13/05/16	 
COMPROVAT PER: XAVIER PICAS	DATA: 13/05/16	
PLATAFORMA PER A UNA CÀMERA INTEL·LIGENT		



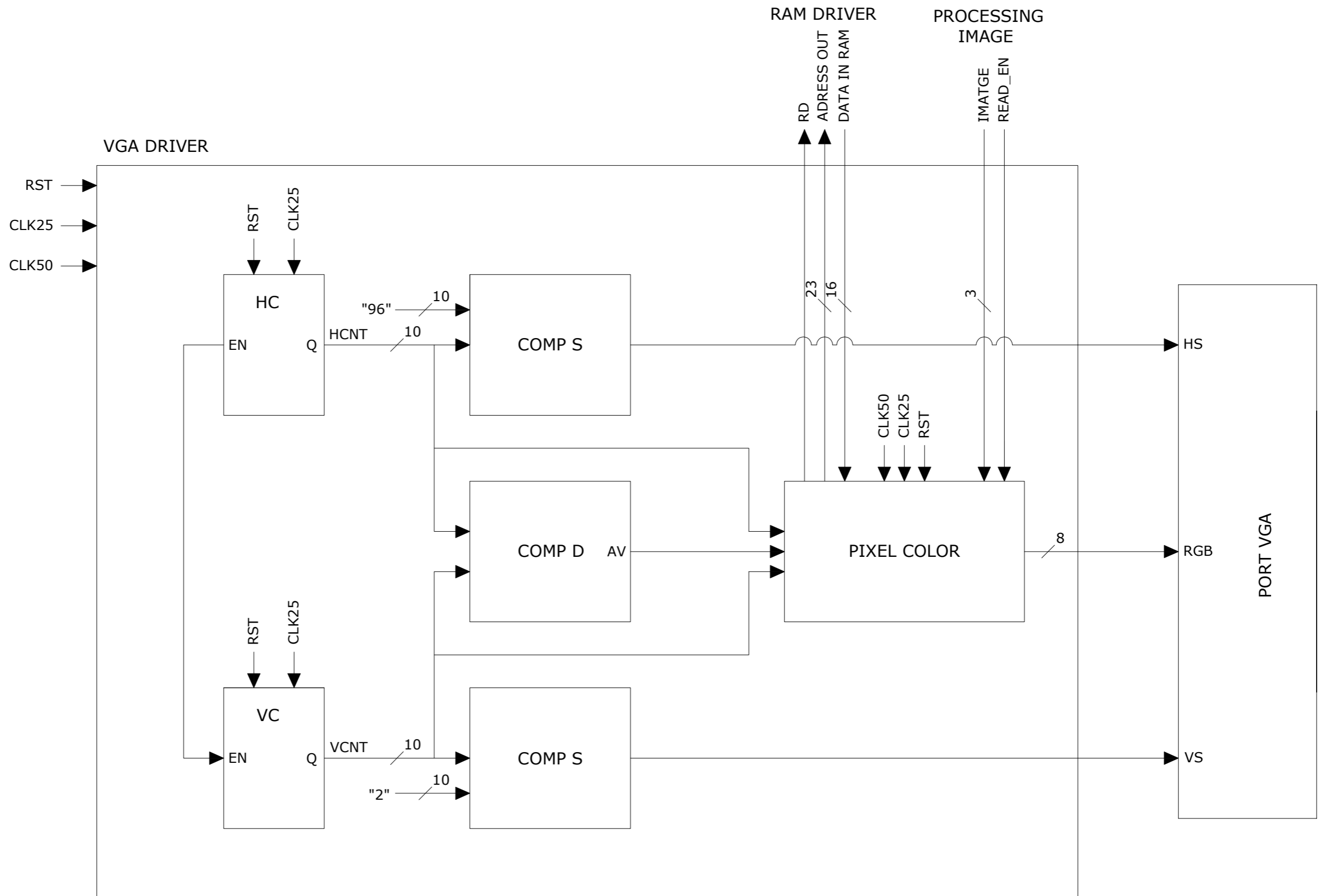

PLÀNOL: DETALL DE RAM DRIVER	Nº: 3	ESCALA: --
DIBUIXAT PER: XAVIER PICAS	DATA: 13/05/16	 
COMPROVAT PER: XAVIER PICAS	DATA: 13/05/16	
PLATAFORMA PER A UNA CÀMERA INTEL·LIGENT		

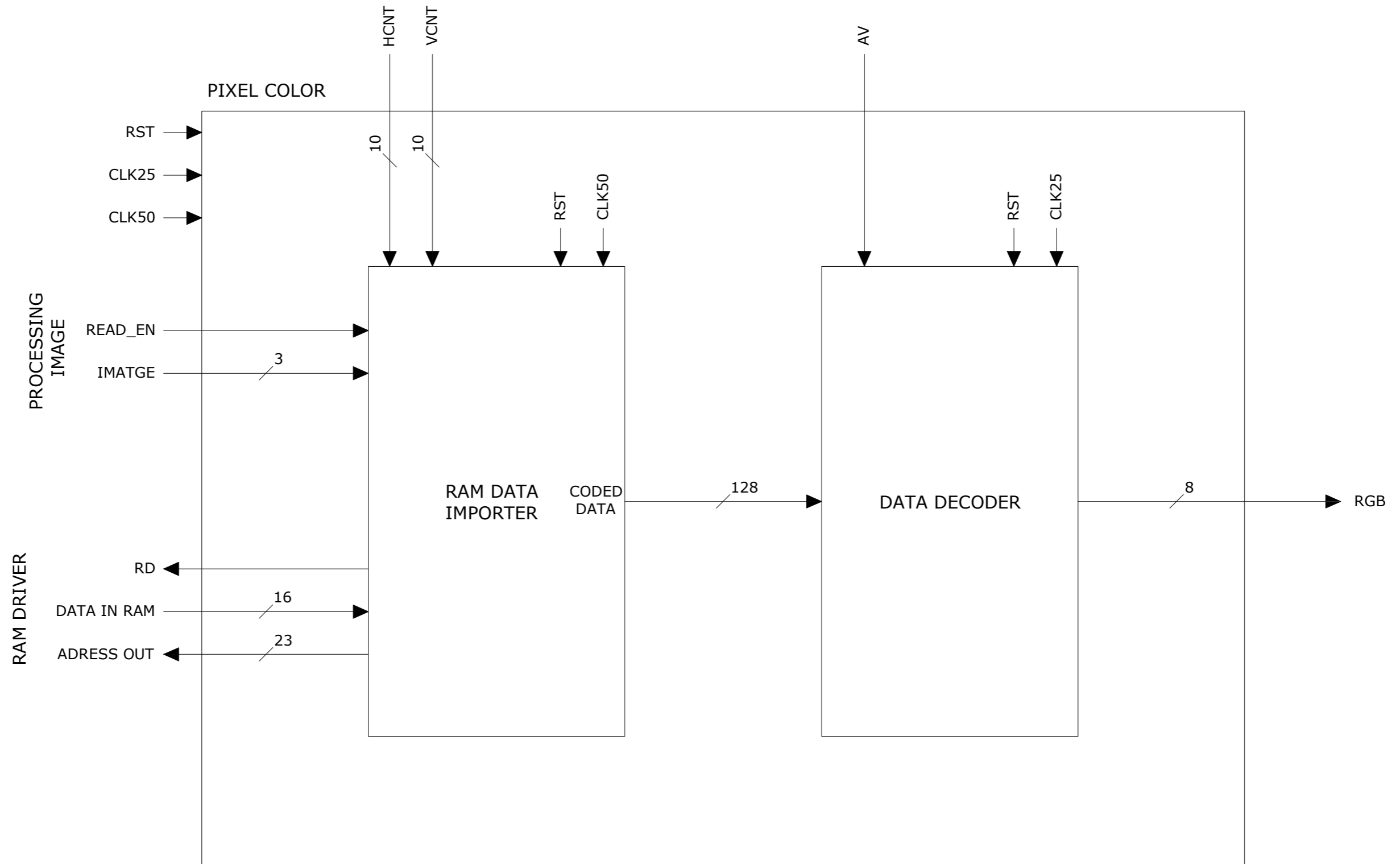

PLÀNOL: DETALL DE VGA DRIVER	Nº: 4	ESCALA: --
DIBUIXAT PER: XAVIER PICAS	DATA: 13/05/16	 
COMPROVAT PER: XAVIER PICAS	DATA: 13/05/16	
PLATAFORMA PER A UNA CÀMERA INTEL·LIGENT		



PLÀNOL: DETALL DE PIXEL COLOR	Nº: 5	ESCALA: --
DIBUIXAT PER: XAVIER PICAS	DATA: 13/05/16	 
COMPROVAT PER: XAVIER PICAS	DATA: 13/05/16	
PLATAFORMA PER A UNA CÀMERA INTEL·LIGENT		

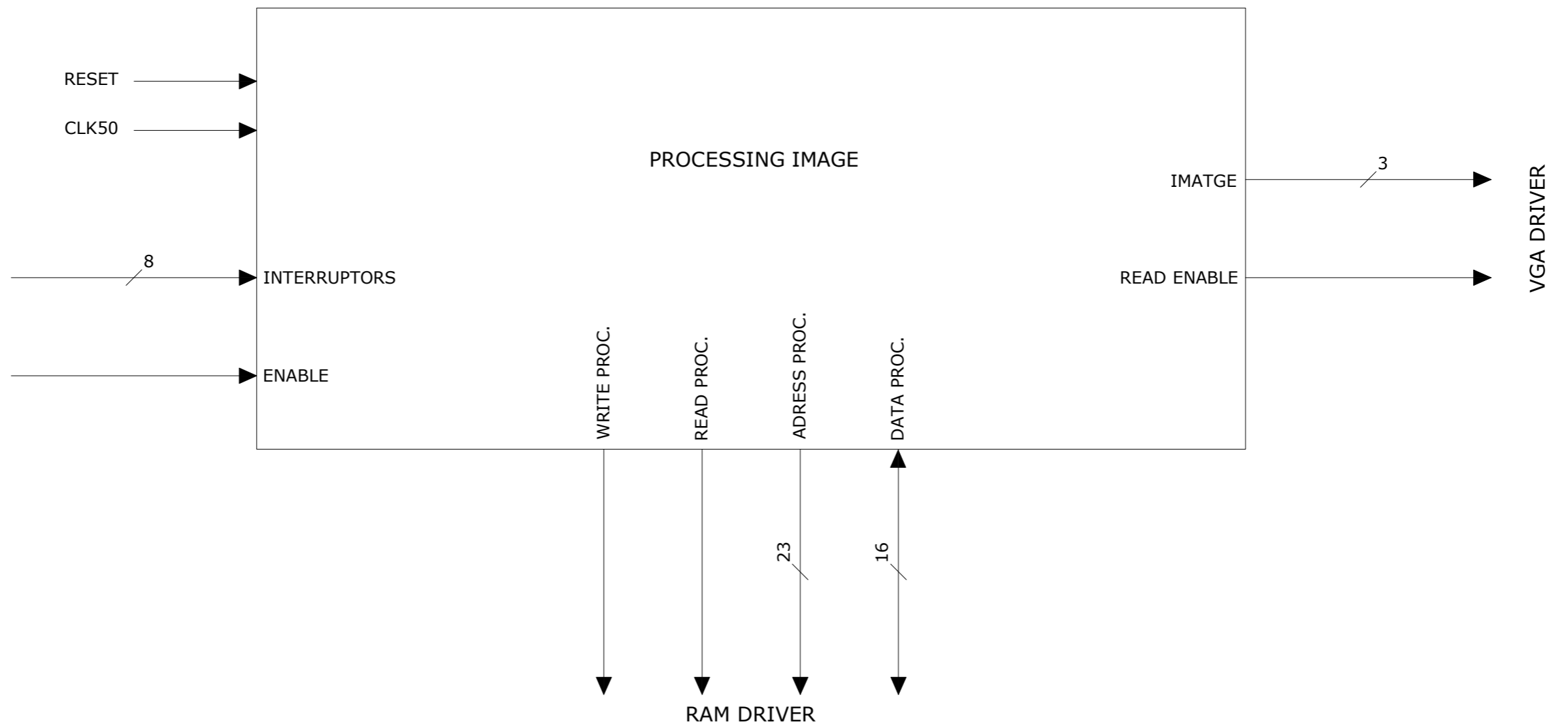

PLÀNOL: DETALL DE PROCESSING IMAGE	Nº: 6	ESCALA: --
DIBUIXAT PER: XAVIER PICAS	DATA: 13/05/16	
COMPROVAT PER: XAVIER PICAS	DATA: 13/05/16	
PLATAFORMA PER A UNA CÀMERA INTEL·LIGENT		