

DIAGRAMES DE CALCUL

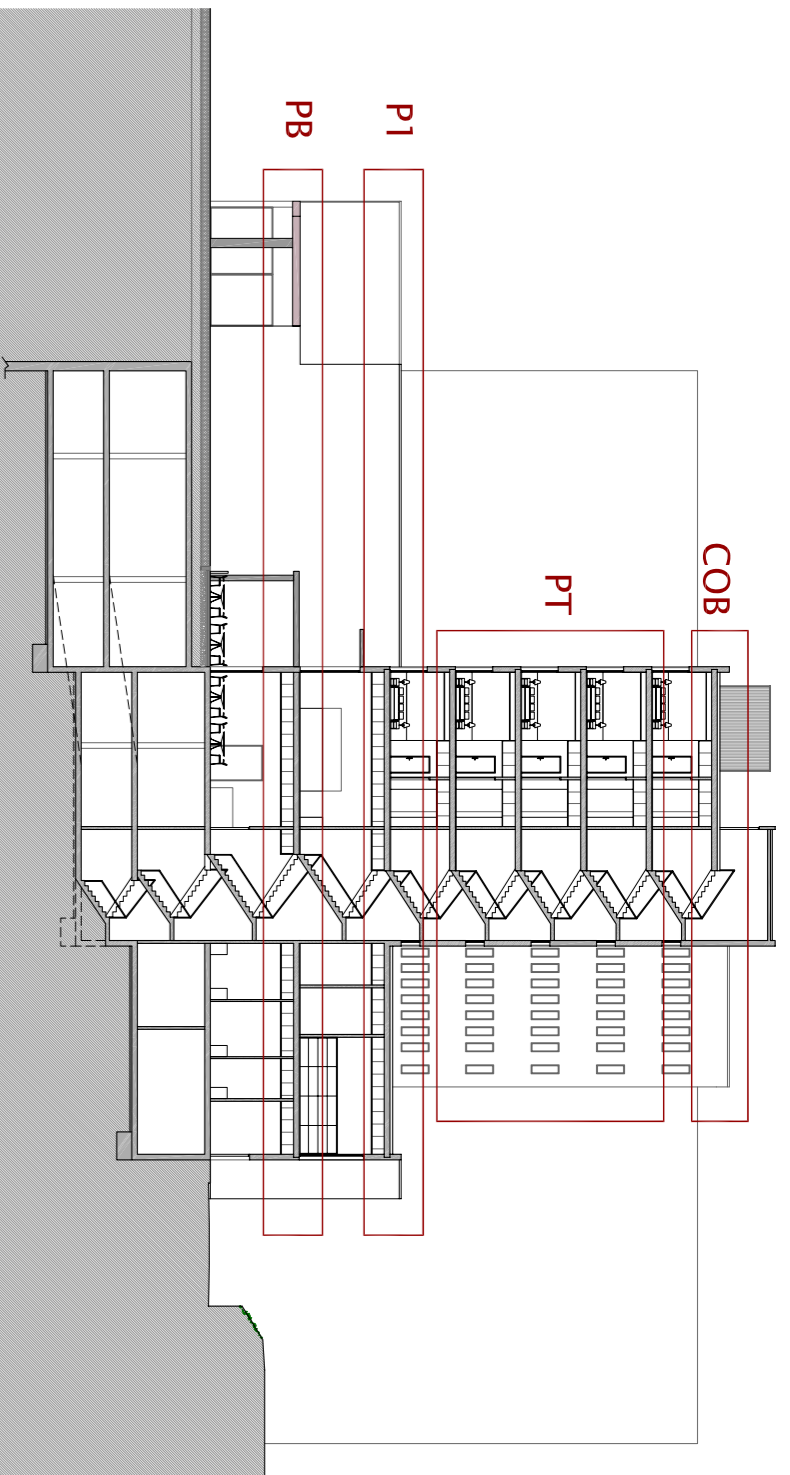

Definicions

Tipus	Descripció	Material	Resistència	Modul d'elasticitat	Coeficient de dilatació
1	Formigó	Formigó	25 N/cm²	25000 N/cm²	1,0
2	Formigó	Formigó	25 N/cm²	25000 N/cm²	1,0
3	Formigó	Formigó	25 N/cm²	25000 N/cm²	1,0
4	Formigó	Formigó	25 N/cm²	25000 N/cm²	1,0
5	Formigó	Formigó	25 N/cm²	25000 N/cm²	1,0
6	Formigó	Formigó	25 N/cm²	25000 N/cm²	1,0
7	Formigó	Formigó	25 N/cm²	25000 N/cm²	1,0
8	Formigó	Formigó	25 N/cm²	25000 N/cm²	1,0
9	Formigó	Formigó	25 N/cm²	25000 N/cm²	1,0
10	Formigó	Formigó	25 N/cm²	25000 N/cm²	1,0
11	Formigó	Formigó	25 N/cm²	25000 N/cm²	1,0
12	Formigó	Formigó	25 N/cm²	25000 N/cm²	1,0
13	Formigó	Formigó	25 N/cm²	25000 N/cm²	1,0
14	Formigó	Formigó	25 N/cm²	25000 N/cm²	1,0
15	Formigó	Formigó	25 N/cm²	25000 N/cm²	1,0
16	Formigó	Formigó	25 N/cm²	25000 N/cm²	1,0
17	Formigó	Formigó	25 N/cm²	25000 N/cm²	1,0
18	Formigó	Formigó	25 N/cm²	25000 N/cm²	1,0
19	Formigó	Formigó	25 N/cm²	25000 N/cm²	1,0
20	Formigó	Formigó	25 N/cm²	25000 N/cm²	1,0
21	Formigó	Formigó	25 N/cm²	25000 N/cm²	1,0
22	Formigó	Formigó	25 N/cm²	25000 N/cm²	1,0
23	Formigó	Formigó	25 N/cm²	25000 N/cm²	1,0
24	Formigó	Formigó	25 N/cm²	25000 N/cm²	1,0
25	Formigó	Formigó	25 N/cm²	25000 N/cm²	1,0
26	Formigó	Formigó	25 N/cm²	25000 N/cm²	1,0
27	Formigó	Formigó	25 N/cm²	25000 N/cm²	1,0
28	Formigó	Formigó	25 N/cm²	25000 N/cm²	1,0
29	Formigó	Formigó	25 N/cm²	25000 N/cm²	1,0
30	Formigó	Formigó	25 N/cm²	25000 N/cm²	1,0

El portic calculat es per crear un llum d'uns 10,90m. Principalment necessari en les plantes baixa i primera on estan els espais més públics i més grans.

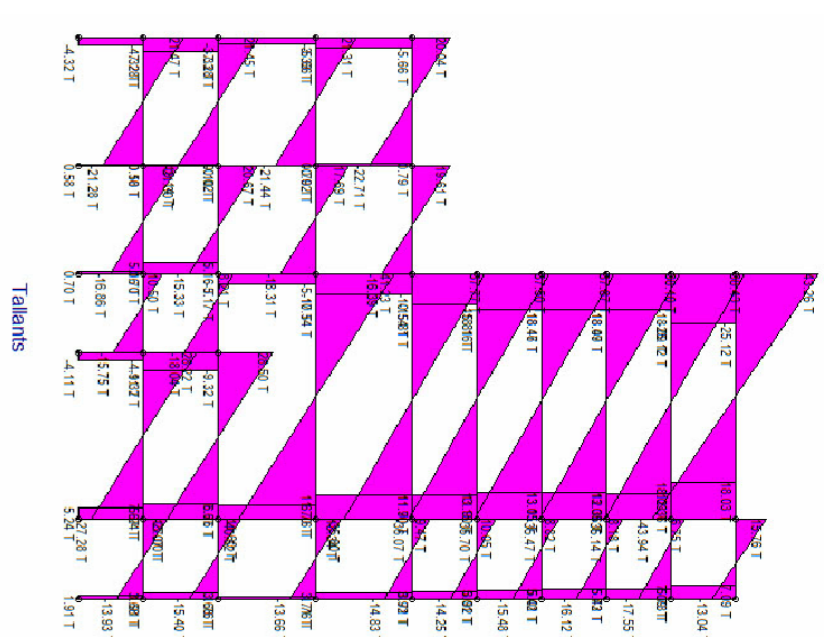

Es pilars varien en la seva secció depenent de l'alçada. Seccions com 40x70cm, 40x50cm i 40x40 cm.

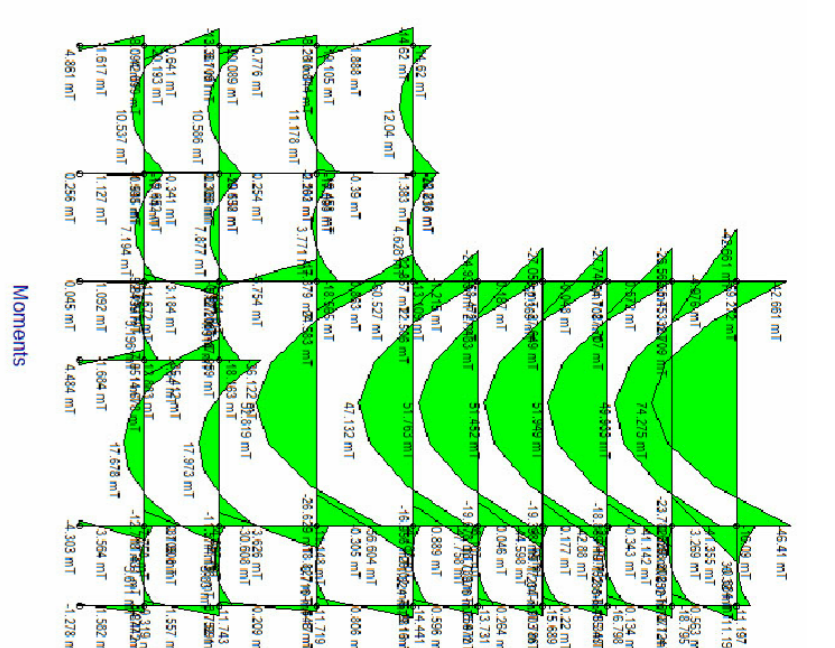

En els calculs s'ha utilitzat formigó HA-25 pels pilars, sostres i escalers i ACER B-5000-5 per les armadures.

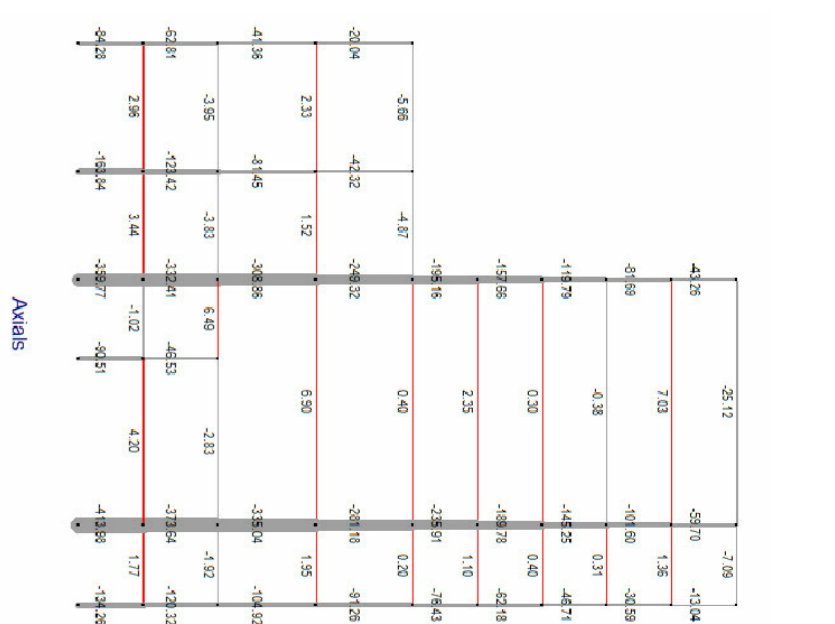

Es calculs finals donen una secció de la jàssera de 10,90 m de 40x65 cm, que serà la mateixa en totes les plantes superiors a la planta baixa.

SOSTRE PLANTA BAIXA (cota +65,20)



SOSTRE PLANTA PRIMERA (cota +70,00)



SOSTRE PLANTA TIPUS (cota de +73,50 a +84,00)

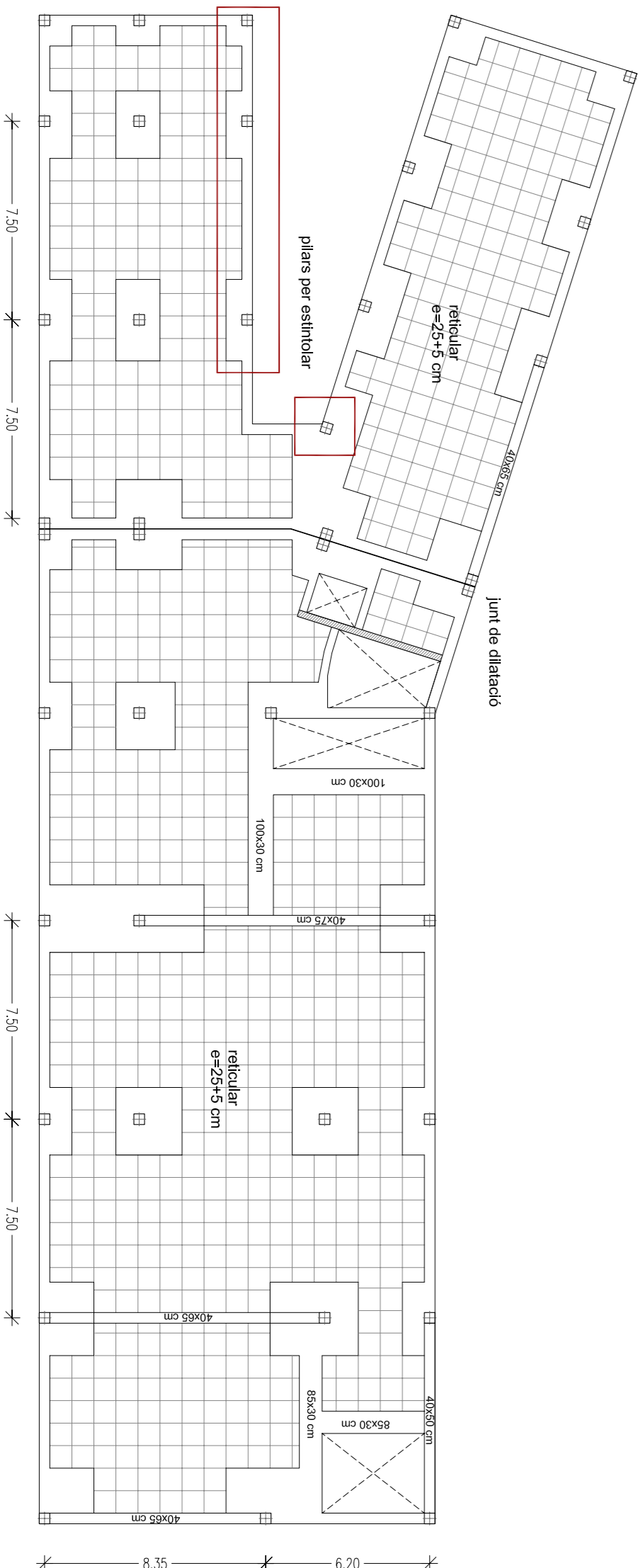

SOSTRE COBERTA (cota +87,50)

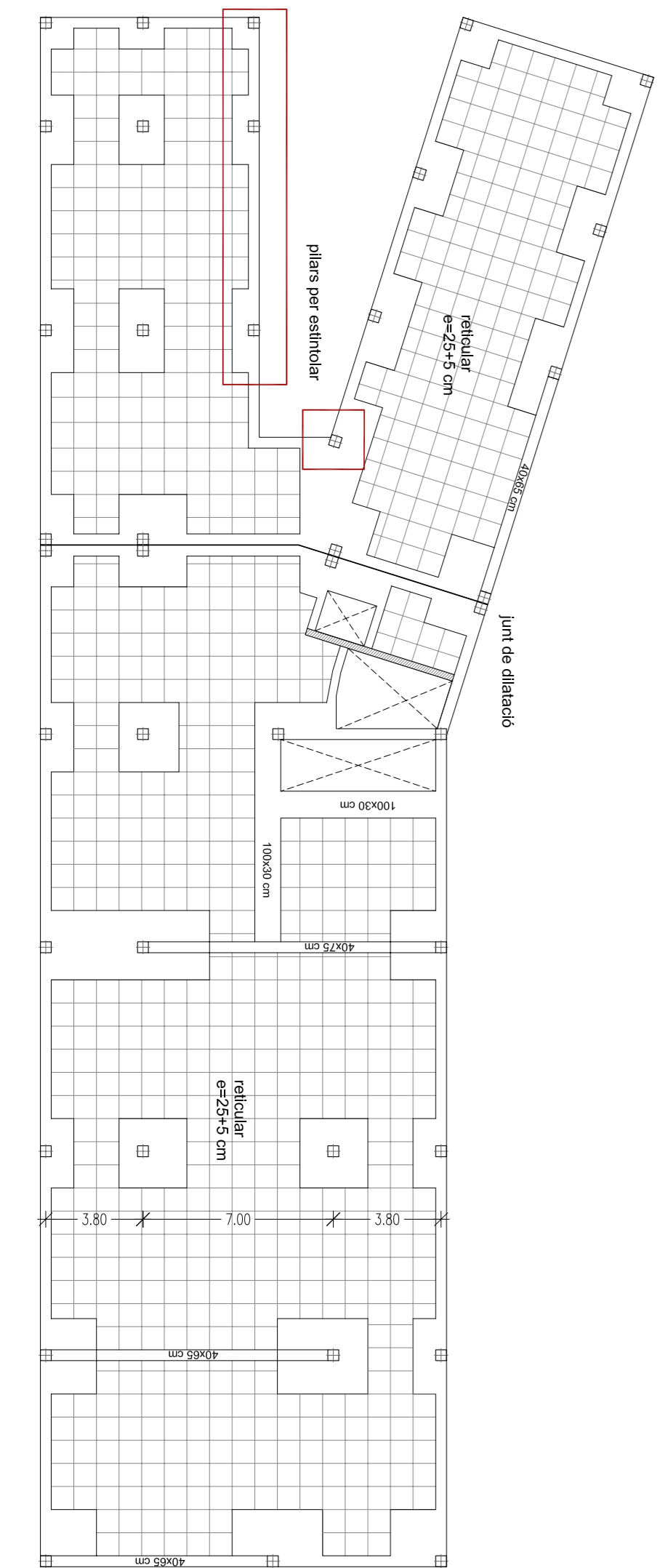

PILARS E:1/20

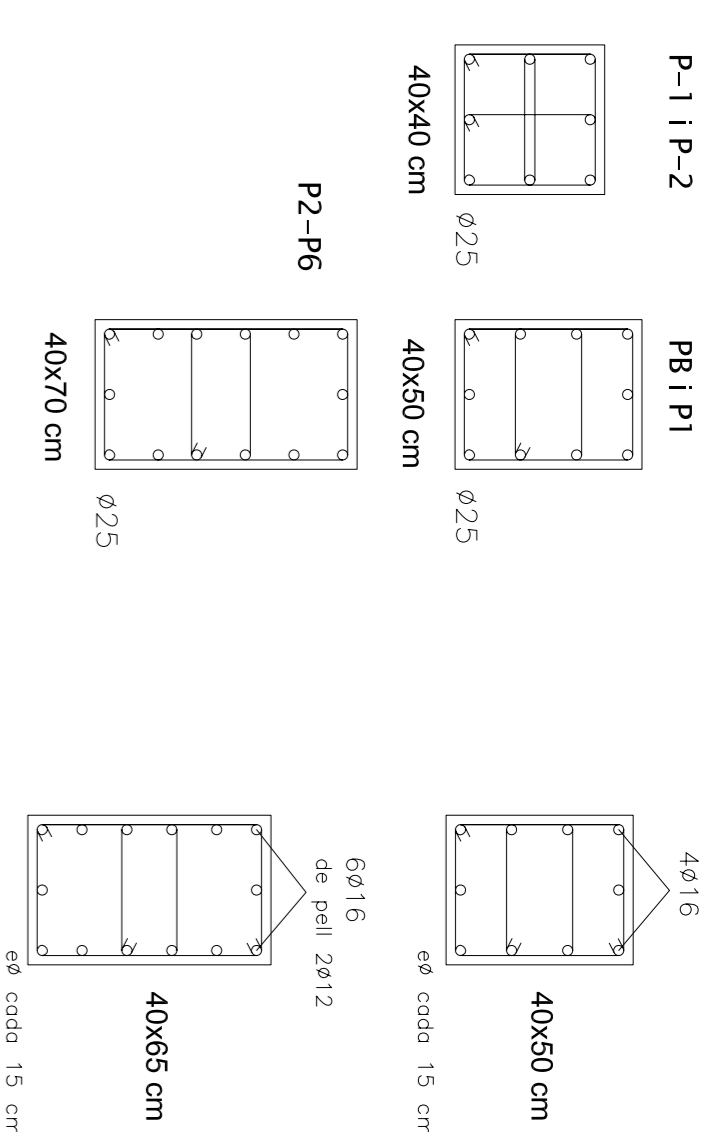

JÀSSERES E:1/20

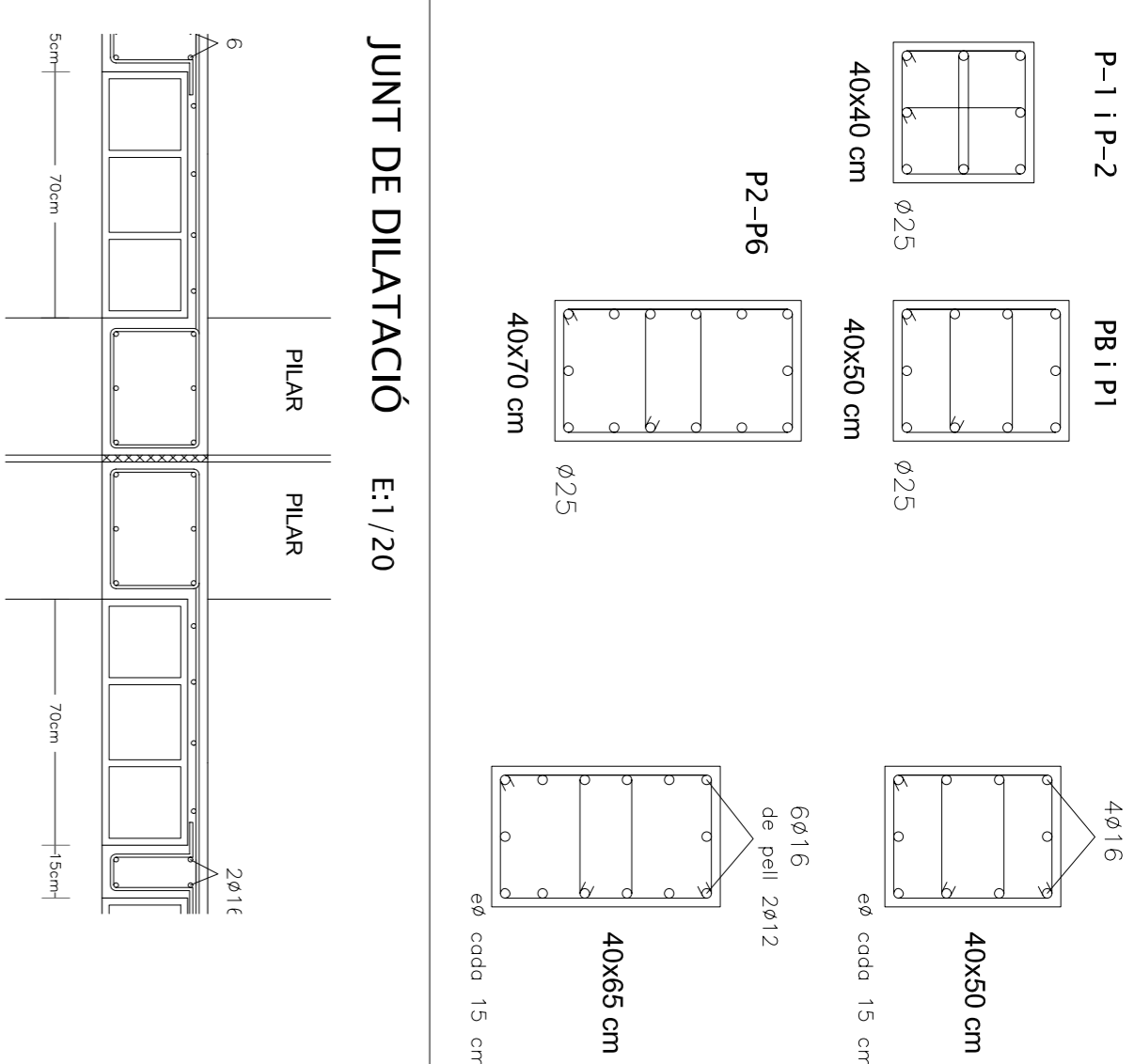

JUNTA DE DILATACIÓ E:1/20

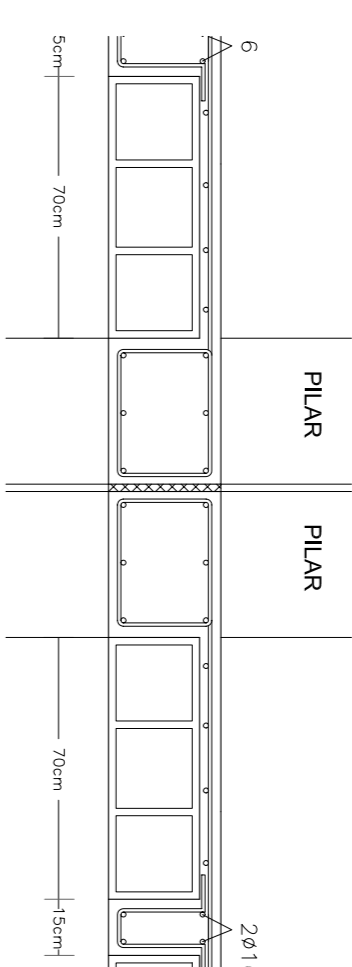

FORJAT RETICULAR E:1/20

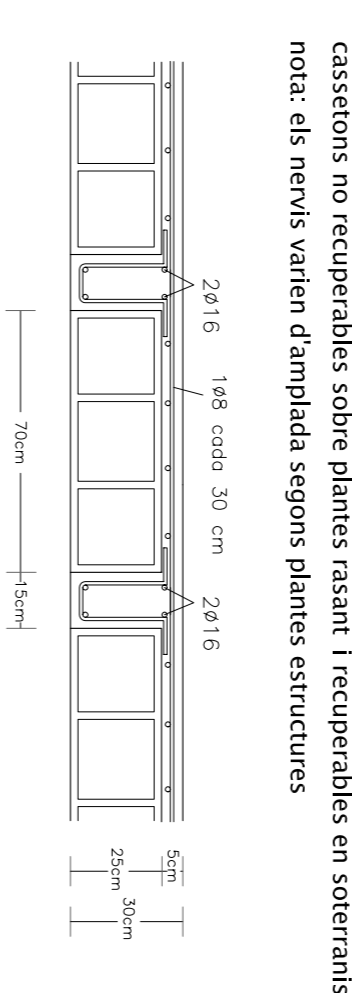

DETALL ENCONTRE JÀSSERA AMB PÈRGOLA E:1/20

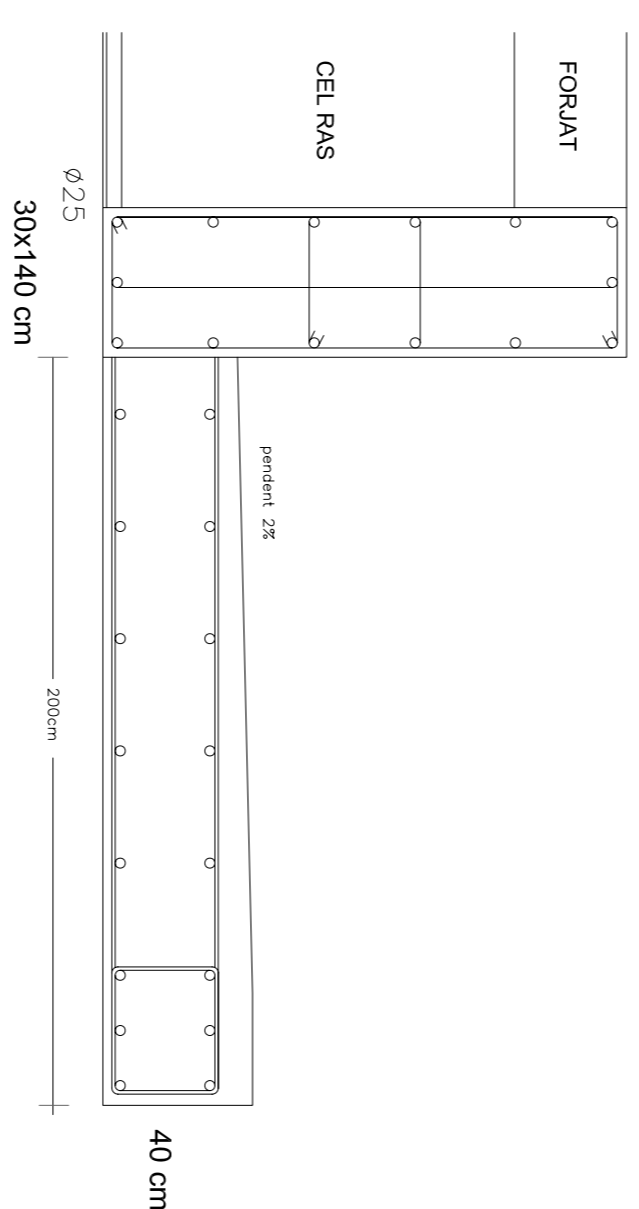

ENCONTRE AMB FORJAT SUPERIOR E:1/20

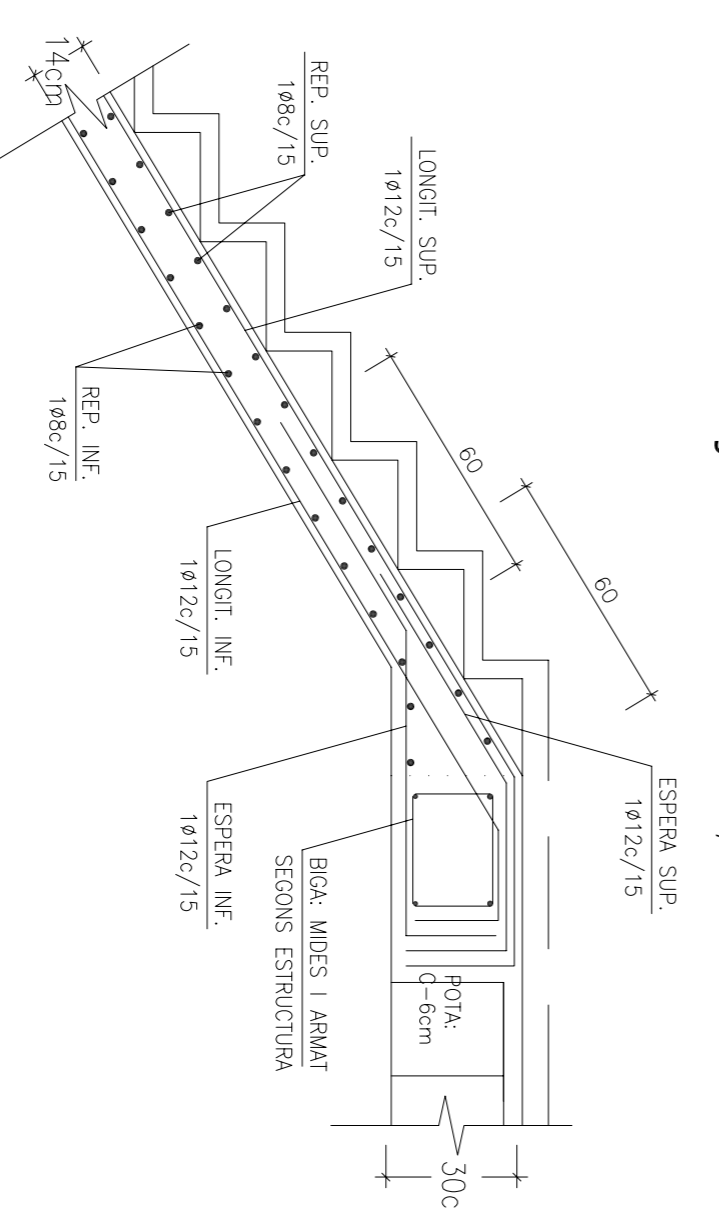

ENCONTRE AMB FORJAT INFERIOR E:1/20

