

## DETALLS COBERTA

- 1 CAPA DE GRANES CANTOS RODATS DE DRENAatge
- 2 MEMBRANA IMPERMEABILITZANT MONOCAPA TIPUS MORTERPLAS
- 3 FORMIGÓ LLEUGER PER FORMACIÓ DE PENEDENTS
- 4 ALLAMENT TÈRMIC DE LLANA DE ROCA TIPUS ROCDAI A-40
- 5 BARRERA DE VAPOR
- 6 ARMADURA DE NEGATIU
- 7 ARMADURA DE REPARTIMENT MALLZCO DE 15x15cm
- 8 FORMIGÓ 14x25/20/11
- 9 PLACA ALVEOLAR HORMIPRESA 120x30cm. LONGITUD VARIABLE (Màx. 14m)
- 10 ARMADURA D'ENLLAÇ
- 11 ARMAT DE LA JASSEERA
- 12 CONECTOR
- 13 JUNTA ELÀSTICA I MASSILLA
- 14 REIXA ACER INOX QUADRAD 2,5x2,5x3mm
- 15 REIXE ACER INOX 4x4cm AMB PLETINA D'ACER INOX DE 15x15cm
- 16 TAC DE TERÇON
- 17 ESPAREC METÀL·LIC LLARG 10x25mm
- 18 RESINA DE POLIETILE D'ALTA DENSITAT

## DETALLS TANCAMENT I PAVIMENT

- 1 PAVIMENT CONTINU AMB ACABAT ANTIL·LISCANT D'EPÒXI
- 2 CAPA DE INVEL·LACIÓ DE MORTER ALEGERIT AUTONIVEL·LANT
- 3 ARMADURA DE NEGATIU
- 4 ARMADURA DE REPARTIMENT
- 5 FORMIGÓ 14x25/20/11
- 6 CONECTOR
- 7 PLACA ALVEOLAR HORMIPRESA 120x30cm. LONGITUD VARIABLE (Màx. 14m)
- 8 ALLAMENT TÈRMIC DE LLANA DE ROCA TIPUS ROCDAI A-40
- 9 CEL RAS MODEL HERANLIT® EPV
- 10 FRACIÓ METÀL·LICA CEL RAS
- 11 LLUMINÀRIA STEP AIR® 60 LERS
- 12 ARMAT DE LA JASSEERA
- 13 JASSEERA FORMIGÓ ARMAT IN SITU 140x25cm
- 14 MONTANT D'ALUMINI ESTRUCTURA TUBULAR PELL DE FAÇANA
- 15 TUB METÀL·LIC CAPTADOR ENERGIA SOLAR TÈRMICA
- 16 PELL ALUMINI MICROPERFORAT
- 17 TERRES COMPACTAES
- 18 REPE DE TERRES EXTRETES
- 19 REPE DE GRAVA DIÀMETRE MENOR
- 20 REPE DE GRAVA DIÀMETRE MAJOR
- 21 LAMINA GEOTEXIL D'IMPERMEABILITZACIÓ
- 22 COL·LECTOR DE PRESIATGE DE PVC
- 23 BLOC POKOS GEOTEXIL
- 24 MEMBRANA IMPERMEABILITZANT MONOCAPA TIPUS MORTERPLAS
- 25 LLERA D'ASSIDENTAMENT DE FORMIGÓ
- 26 FUSTERA EXTERIOR FIA D'ALUMINI ANCORITZAT
- 27 VÍDRE CLIMATIT 8+8+6 AMB TELA TÍCA TRANSLUCIDA
- 28 ARMAT LLISGA DE FORMIGÓ
- 29 XANA D'ALUMINI ANCORITZAT DE REMAT DE CARPINTERIA
- 30 CABRIU DINST·LACIÓ TERRA RAJANT D'AL·LAMNET MOCLEANT
- 31 TUB POLIETILE RETICULAT TERRA RADIAN
- 32 FORMIGÓ DE NETEJA
- 33 CAPA DE GRANES CANTOS RODATS DE DRENAatge

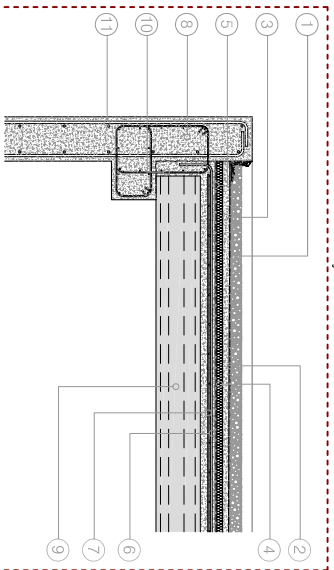

1. Detall coberta. Troçada amb façana lateral.

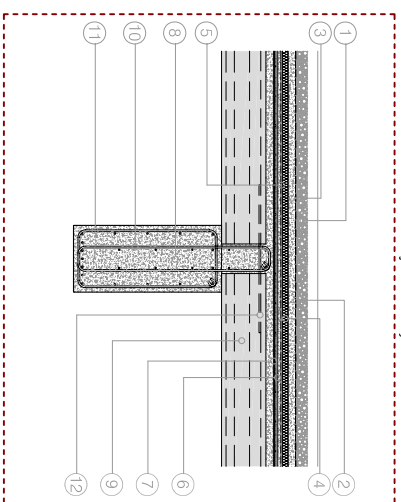

2. Detall coberta. Zona de recol·locament a jassera.

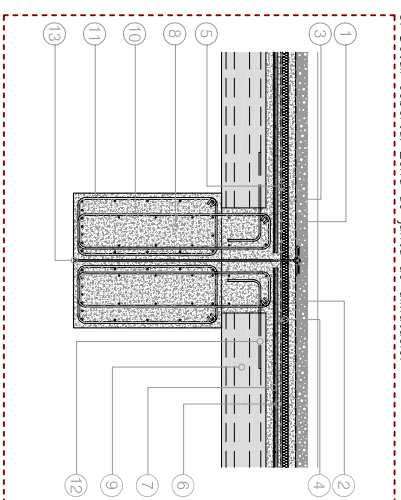

3. Detall coberta. Zona de junta de dil·lació.

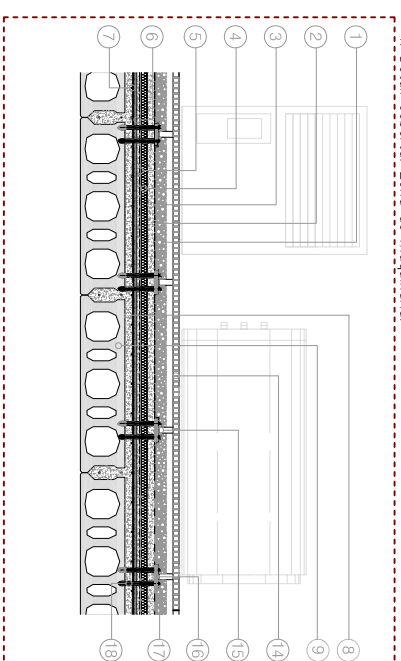

4. Detall coberta. Zona de maquinària.

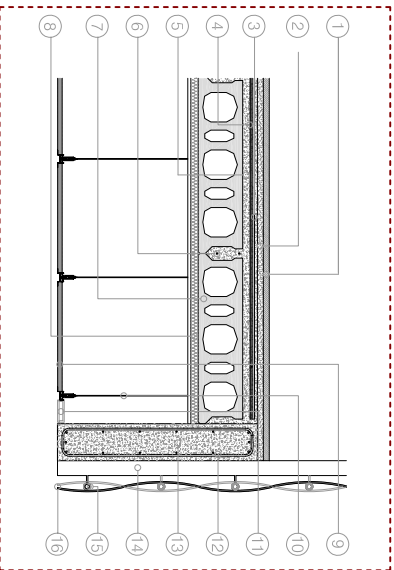

5. DETALLS TANCAMENT I PAVIMENT

5. Detall zona de descàrrega

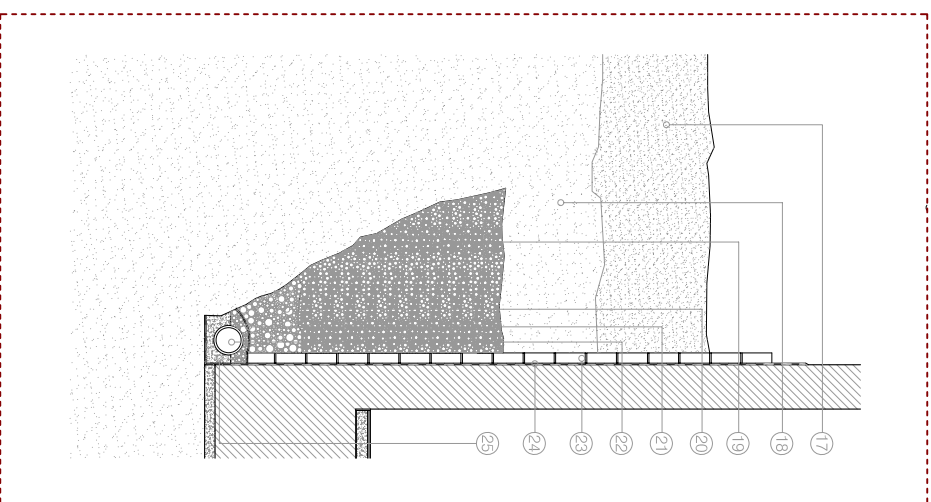

6. Detall drenatge mur de contacte.

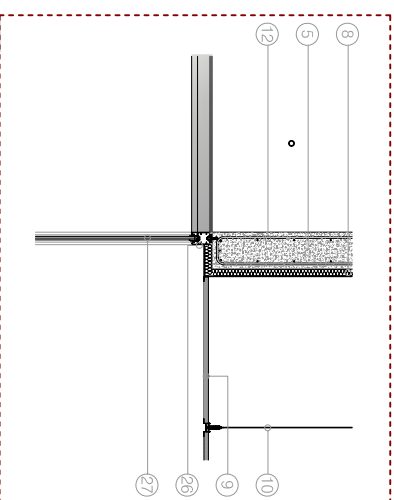

7. Detall tancament superior pati interior.

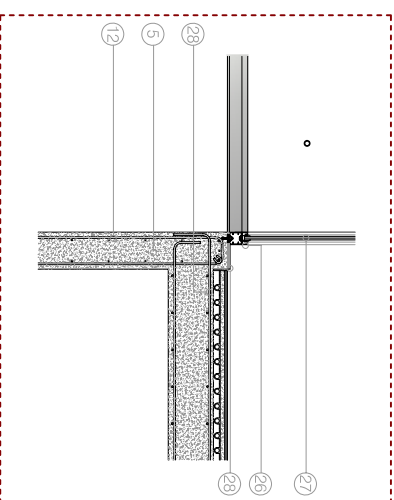

8. Detall tancament inferior pati interior.

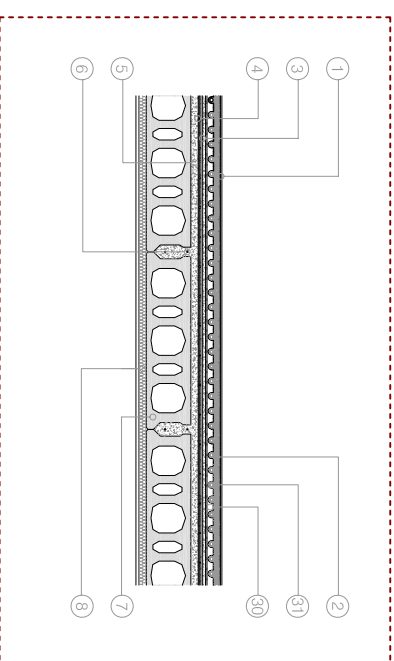

9. Detall paviment. Terra rodant

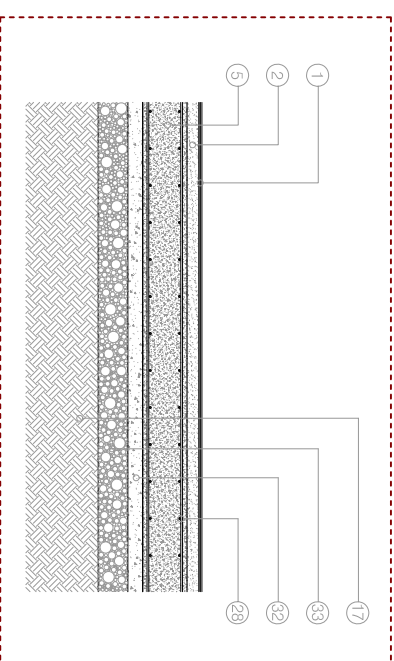

10. Detall paviment planta baixa.