

LLEGENDA

1. FORJAT COL·LABORANT.
2. FORMIGÓ.
3. FORMIGÓ DE PENJENTS 9%.
4. FORMIGÓ DE PENJENTS 12%.
5. CAPABETEMENTO AJUJES.
6. CONCRET.
7. CONGRENY.
8. PERILL MET·LIC - SUPORT PROTEGIDO SOLAR.
9. JASSERA FORMIGÓ ARMAT.
10. CONGRENY 40X75.
11. LLISTO DE FUSTA - SUPORT APACAT.
12. FUSTA DE FUSTA - SUPORT APACAT.
13. BASE DE FORMIGÓ ARMAT EN L.
14. BASE DE MORTER MORTER.
15. CONGRENY MUR CONTENÇIO.
16. MUR CONTENÇIO.
17. TERRENY.
18. BASE DE MORTER PER A PAVIMENT.
19. PAVIMENT 20X20 MORTER.
20. ESCOCOT TERRENY A BASE DE CODOLIS.
22. ESCALES A BASE DE FORMIGÓ VIST
23. CASSETO.
24. ENCABALLADA - SUPORT FALÇ SOSTRE.
25. FALÇ SOSTRE - FALÇ FUSTA.
26. TAULO FUSTA TRACTADA.
27. LAMES FUSTA TRACTADA - BANC.
28. COSTELLA FUSTA.
29. PENYAL·LAK FORMIGÓ - BANC.
31. SUPORT VERTICAL FUSTA - ALLIAMENT - FUSTA TRACTADA.
32. PANNEL SANDWICH (FUSTA - ALLIAMENT - FUSTA TRACTADA).
33. PRENARC.
34. MARC.
35. FUSTERA.
36. JUNTA - LLISTO FUSTA.
37. PAVIMENT 20X20 MORTER.
38. ESTRUCTURA FUSTA BAR.
40. CAPA DE MORTER AUTONIVELLANT
41. ENGLUJAT I PINTAT / APLACAT FUSTA (SANWITCH)
42. CIMENTACIÓ MUR
43. PAVIMENT TERRODOR - PARQUET

ACABATS, TEXTURES I ELEMENTS EXTERIORS

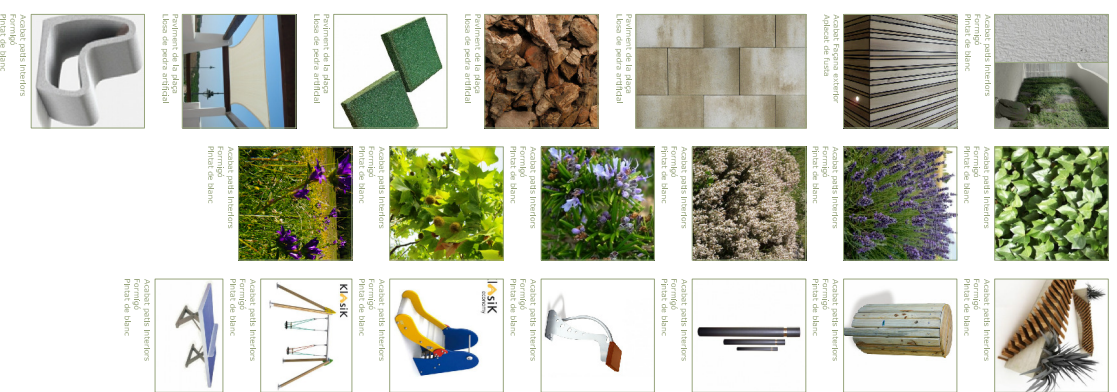

COBERTA PLAÇA

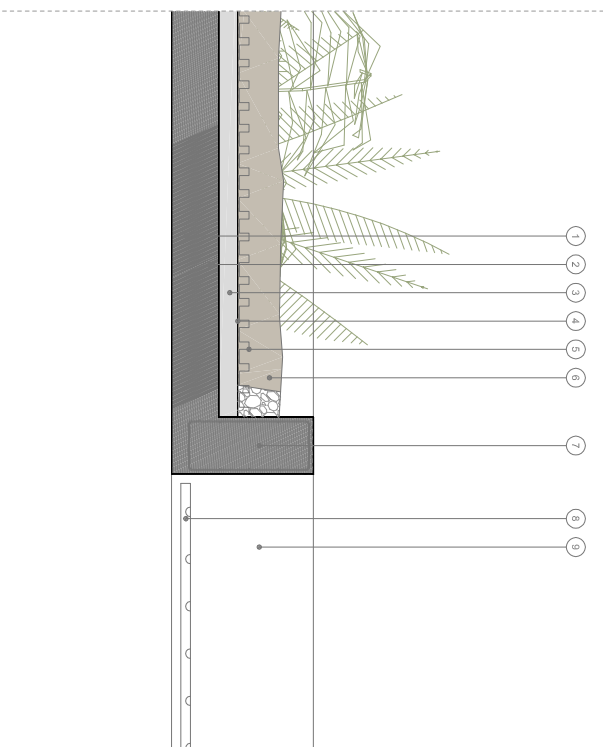

CONGRENY COBERTA PLAÇA

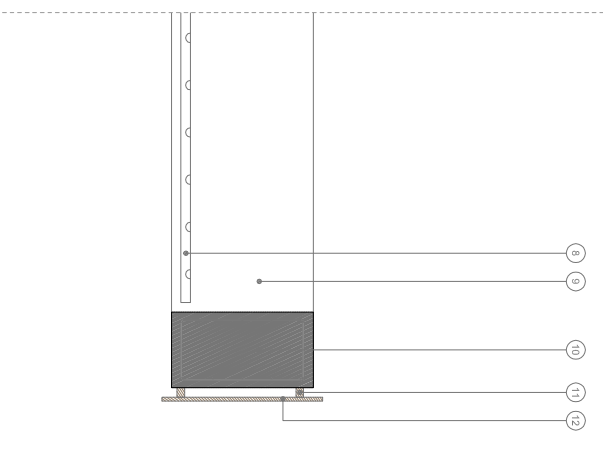

MUR CONTENÇIO / CARRER

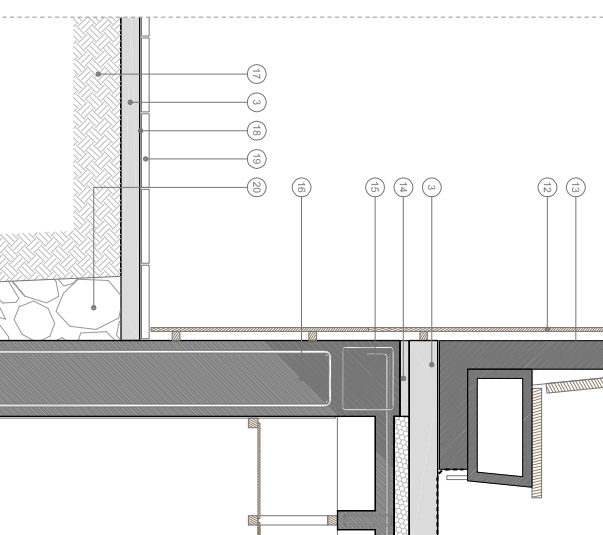

ESCALA / GRADA EXTERIOR

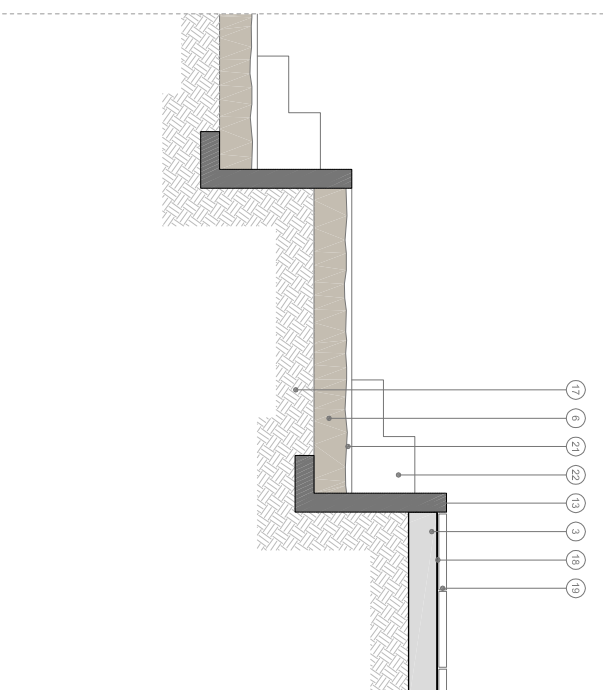

MUR DE CONTENÇIÓ / FORJAT

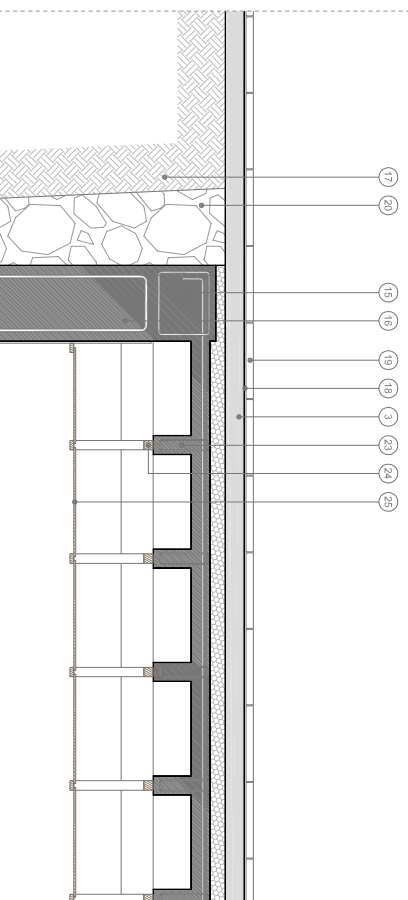

FORJAT / MUR / BANC

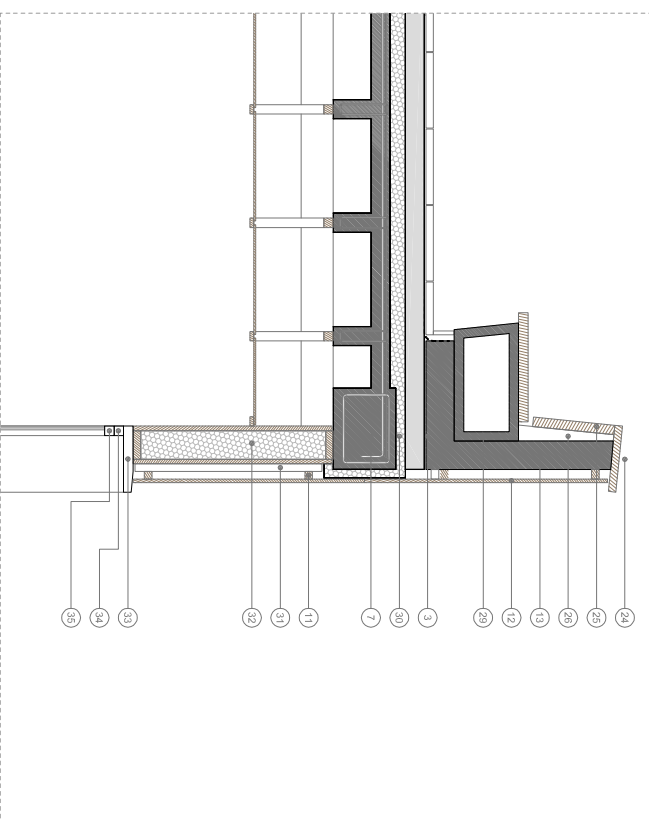

FORJAT / MUR (BAR)

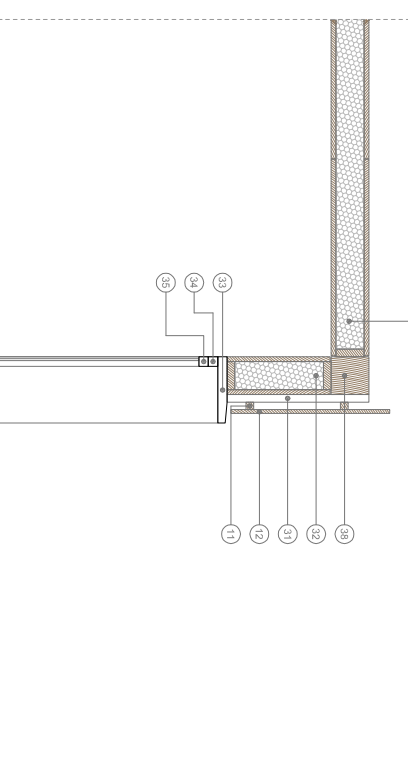

MUR DE CONTENÇIÓ / SABATA / SOLERA

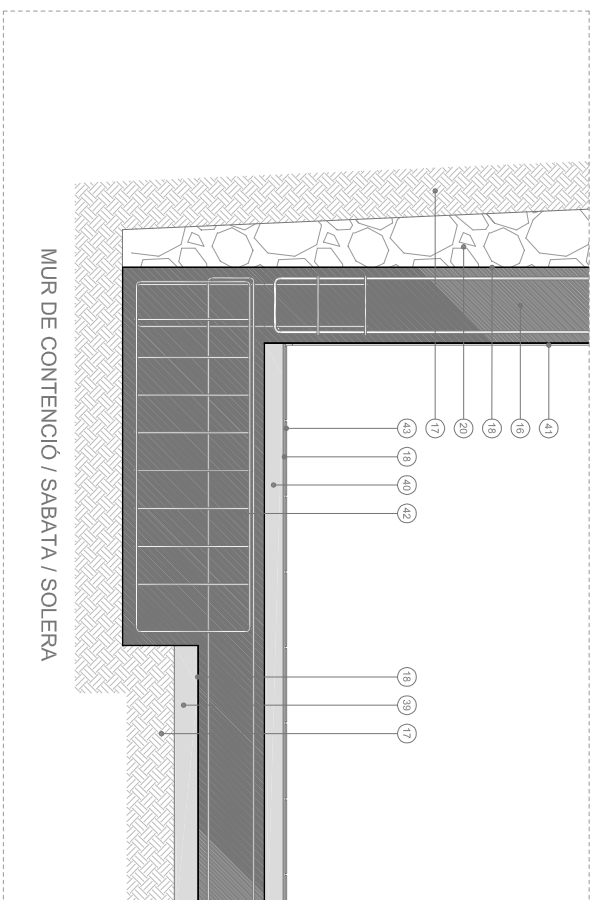

SOLERA / MUR / PAVIMENT PATI

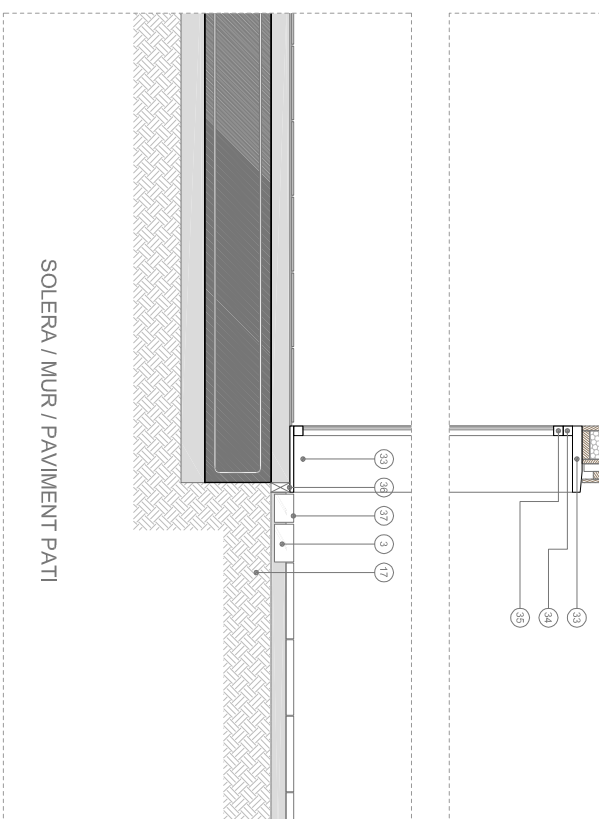

PAVIMENT / MUR / FUTERIES (BAR)

