

DETALLS CONSTRUCTIUS HABITACIONS RESIDÈNCIA

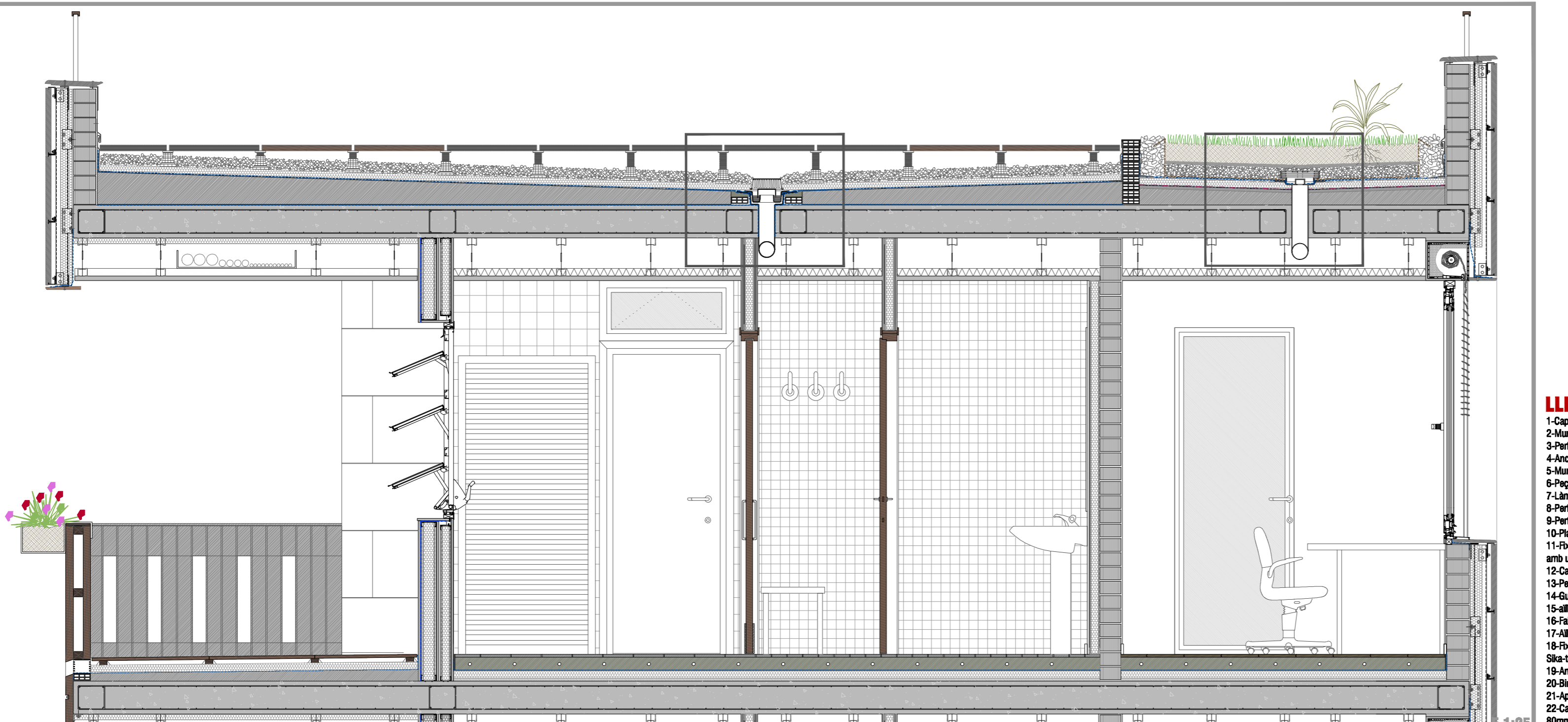
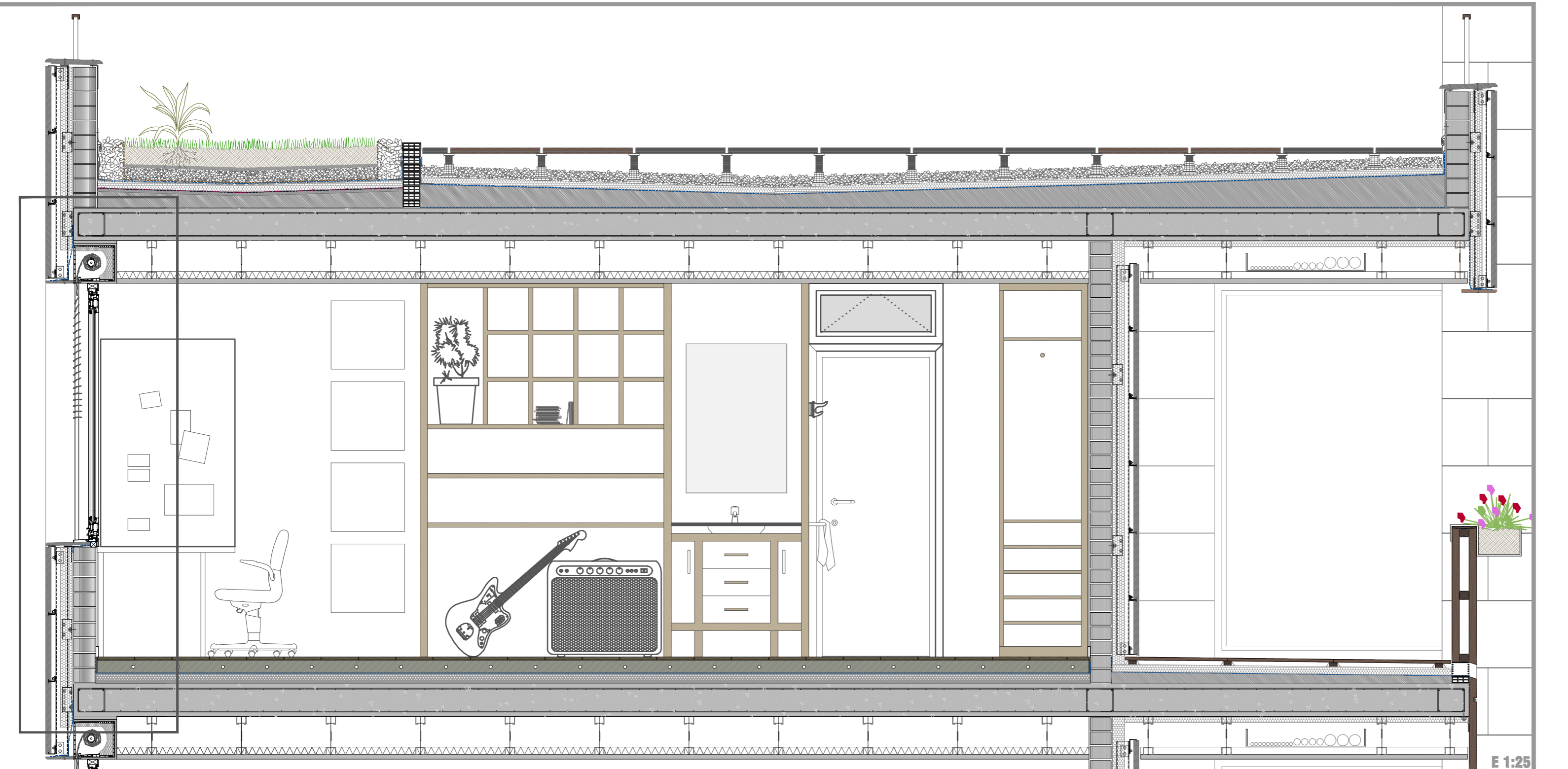
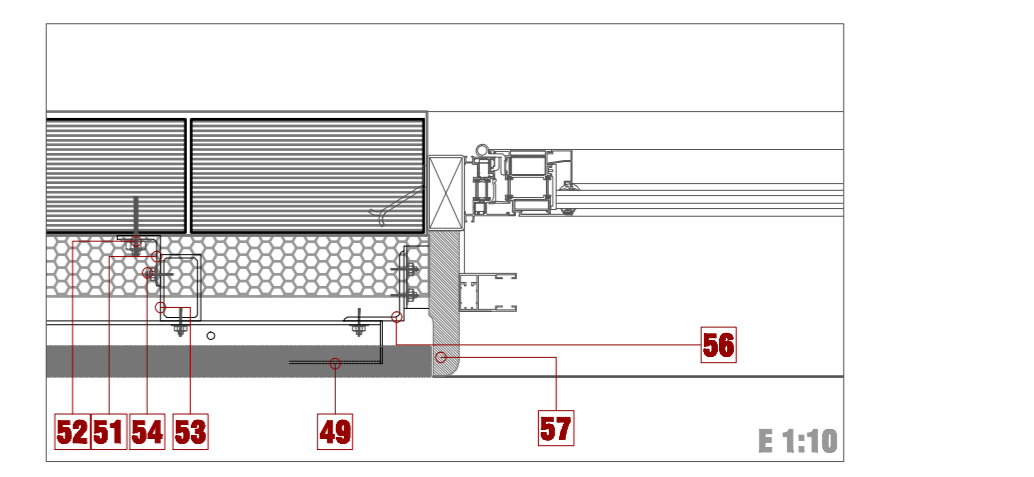
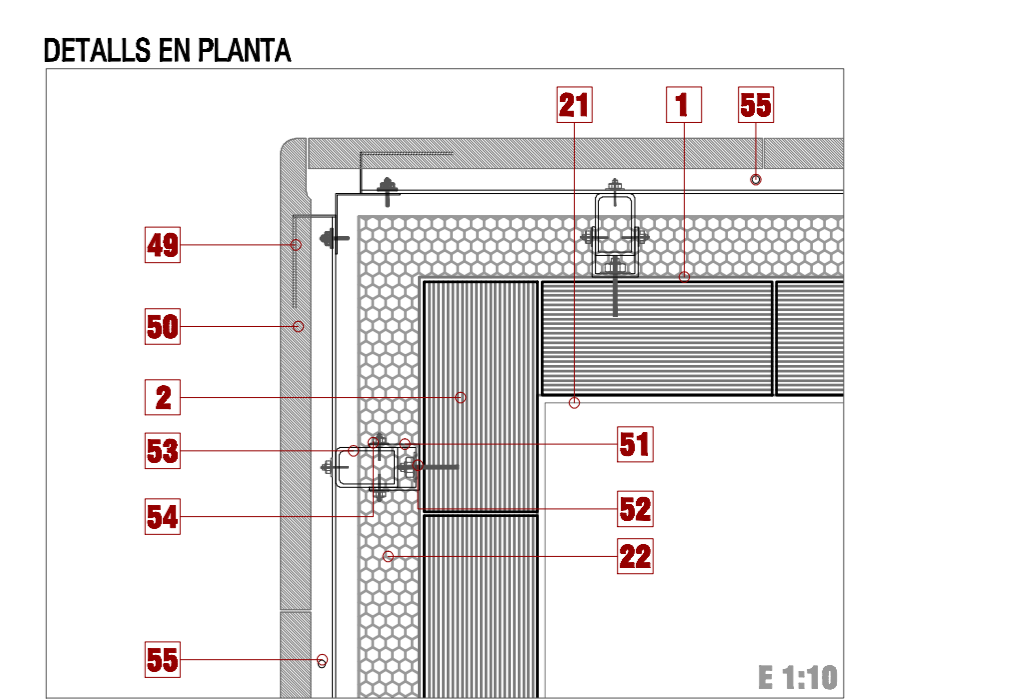
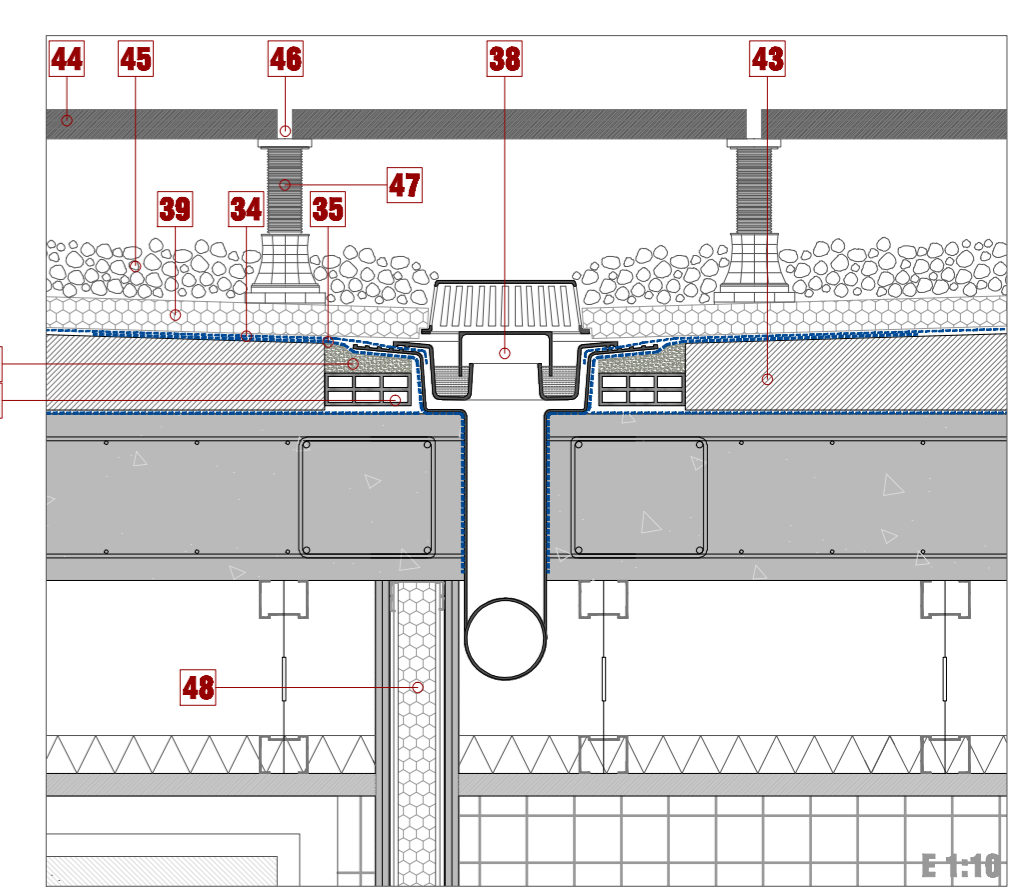
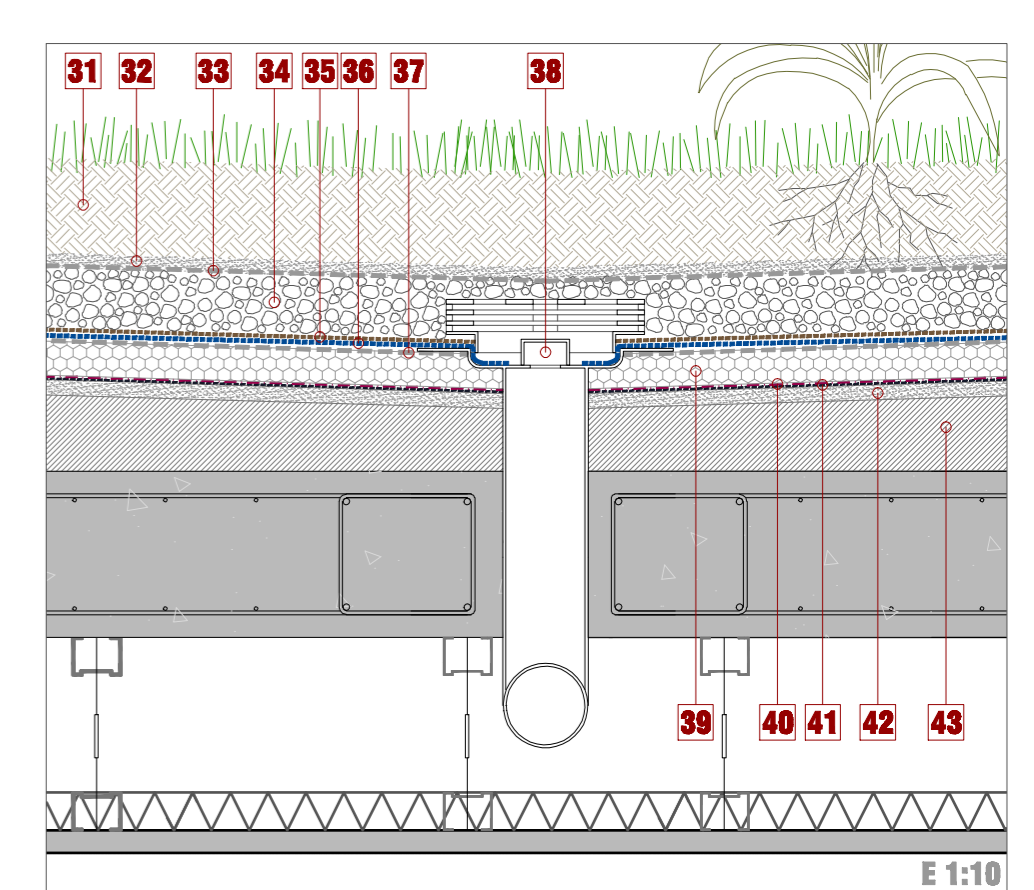
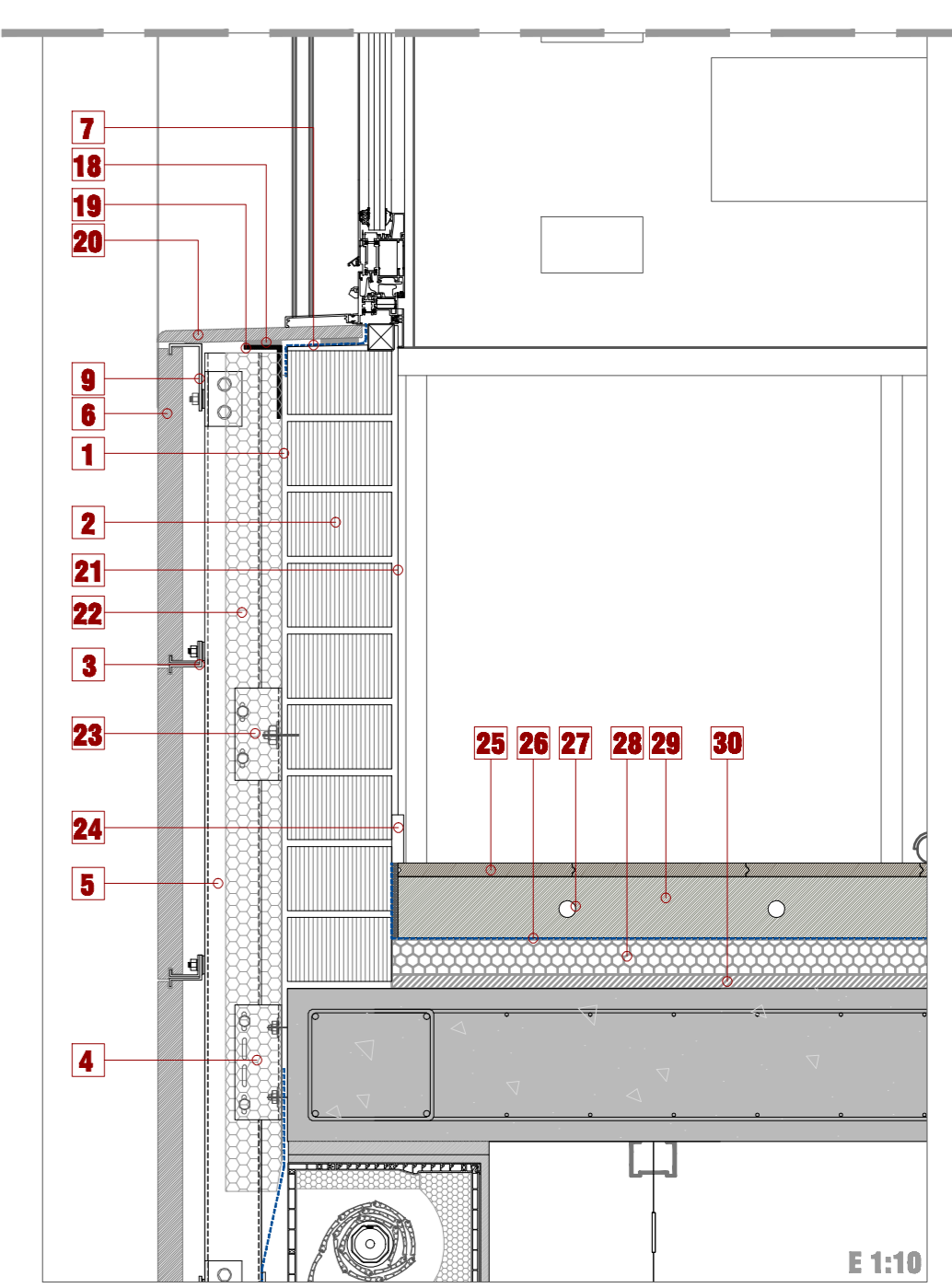
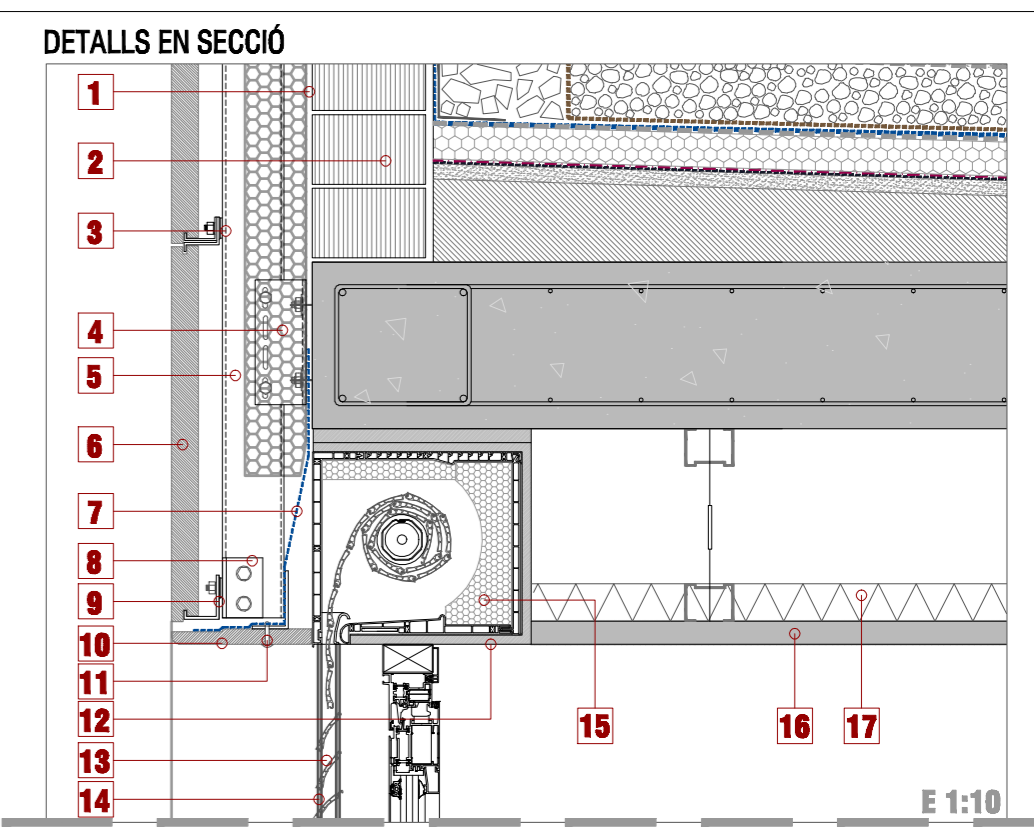
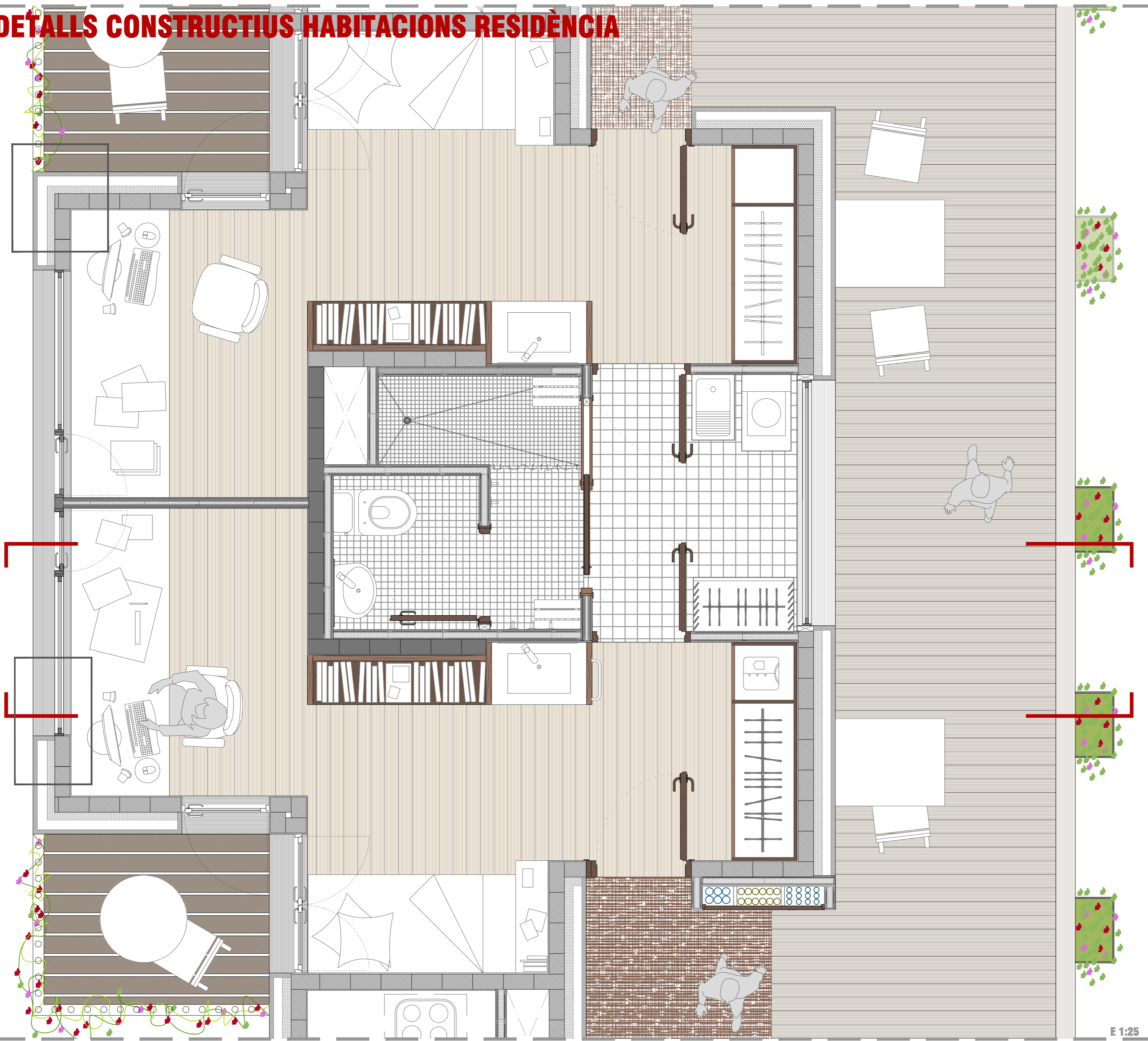

- LEGENDA**
- 1-Capa de morter hidràtic
 - 2-Mur de maó perforat de 15cm
 - 3-Perfil-guia metàl·lic
 - 4-Anclatge doble de punt fix
 - 5-Muntant vertical
 - 6-Paça de pedra natural de 4cm de gruix
 - 7-Làmina impermeable
 - 8-Perfil angular metàl·lic de 50x50x3mm
 - 9-Perfil d'arrancada continu
 - 10-Placa de pedra de cantell rodó (dretal)
 - 11-Fixació directa de la placa a un angular de suport amb un remat penjant mitjançant Gal-Cost
 - 12-Capa de penelana recoberta de cartró guix
 - 13-Penelana de lammes orientables
 - 14-Guia de penelana
 - 15-Aïllant tèrmic
 - 16-Fals sostre de cartró guix
 - 17-Aïllant de llana de roca
 - 18-Fixació de la placa al angular de suport mitjançant Sika-tack
 - 19-Angular de suport de la placa bimbeil 80x40x3mm
 - 20-Bimbeil de pedra natural
 - 21-Aplacat de cartró-guix
 - 22-Capa d'aïllament tèrmic. Placa de poliestirè extrudit 80mm
 - 23-Andatge soroll
 - 24-Sobot
 - 25-Fraqat
 - 26-Làmina impermeable
 - 27-Sistema de sol radiant amb morter de ciment
 - 28-Aïllament acústic del forjat enfront a soroll d'impacte. Panell rígida de llana de vidre
 - 29-Morter de ciment
 - 30-Placa de cartró guix
 - 31-Terra vegetal
 - 32-Capa de sorra 3cm
 - 33-Làmina filtrant
 - 34-Grava de drenatge
 - 35-Làmina de geotextil
 - 36-Làmina bituminosa
 - 37-Làmina separadora
 - 38-Barrera
 - 39-Aïllant tèrmic de plaques de poliestirè extrudit 80mm
 - 40-Barrera de vapor
 - 41-Imprimació asfàltica
 - 42-Capa de regularització amb morter de ciment
 - 43-Fornigó d'aridí lleuger per a pendents
 - 44-Rajola ceràmica antilliscant
 - 45-Graves. Cobolís de 16-32mm
 - 46-Llanta de dilatació de neopre
 - 47-Plets regulables
 - 48-Envà de Pladur
 - 49-Zona d'enganxat elàstic per al bloqueig de plaques sobre el perfil amb Sika-tack
 - 50-Placa de pedra amb el cantell rodó
 - 51-Perfil d'anchatge al tancament base doble o senzill
 - 52-Tac de fixació al tancament o al forjat
 - 53-Muntant vertical
 - 54-Correl autoadhesiu
 - 55-Fornigó d'evacuació d'aigües
 - 56-Angular per al tancament base
 - 57-Paça de pedra de cantell rodó per a cantonada
 - 58-Morter
 - 59-Tovana

RESIDÈNCIA D'ESTUDIANTS
GINNÀS + RESTAURANT AL CAMPUS DE ST.CUGAT

INTRODUCCIÓ 1 2 3 ARQUITECTURA 4 5 6 7 8 9 10 CONSTRUCCIÓ 11 12 13 14 ESTRUCTURA 15 16 17 18 19 INSTAL·LACIONS 20 21 22 23 24 25 26

HABITAT PFC
ESTUDIAT
 Juny 2010
BLANCA UROZ MARIMON