

IL·LUMINACIÓ MUSEOGRÀFICA

LEGENDA DE LLUMINÀRIES

- Focus il·luminació zenital
- Luminària lineal de sòcol
- Luminària lineal superior
- Pantalla audiovisual
- Luminària lineal a terra rasant a pare
- Focus de llum de colors groc, vermell i taronja
- Focus superior a sostre
- Petits focus encastats en panell
- Luminària lineal uniforme dispersa
- Bombetes groguenques
- Càmera de retroil·luminació per a fotografies
- Feixos de llum vermella dirigida tipus làser
- Luminària lineal a mitja altura rasant cap a sostre
- Vitrines il·luminades
- Focus a sostre de llum dirigida a cadira
- Luminària a terra dins de la instal·lació rasant cap enlaire
- Luminària lineal a terra rasant a pare
- Luminària lineal a barana rasant cap avall ("Torre II")

A continuació, es poden observar els diferents tipus de lluminàries escollides per al projecte museogràfic.

Luminària lineal de sòcol

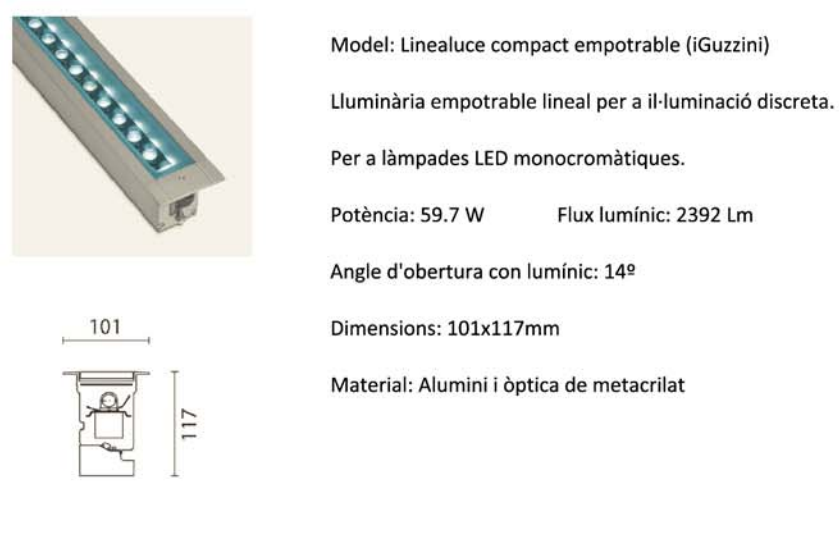

Luminària lineal superior



Luminària lineal a terra rasant a pare



Luminària lineal a mitja altura rasant cap a sostre



Petits focus encastats en panell

Luminària lineal a barana rasant cap avall ("Torre II")



Focus superior a sostre



Luminària a terra dins de la instal·lació rasant cap enlaire

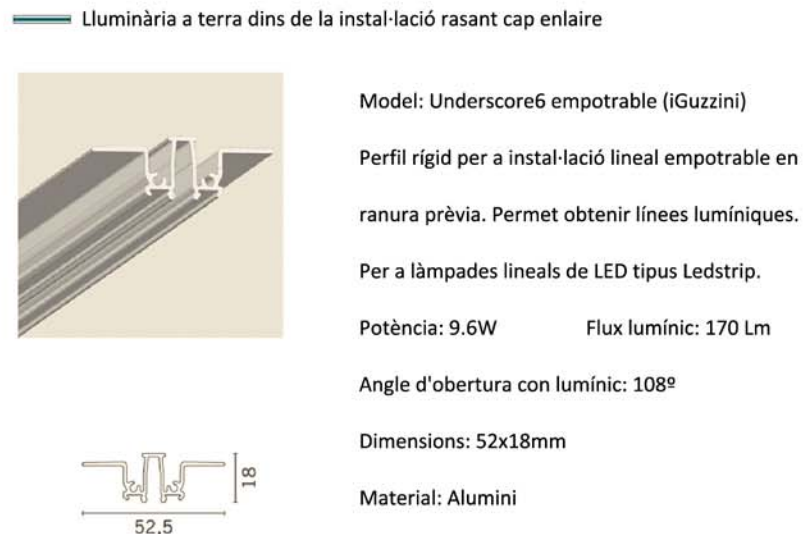

Luminària lineal uniforme dispersa



Bombetes groguenques

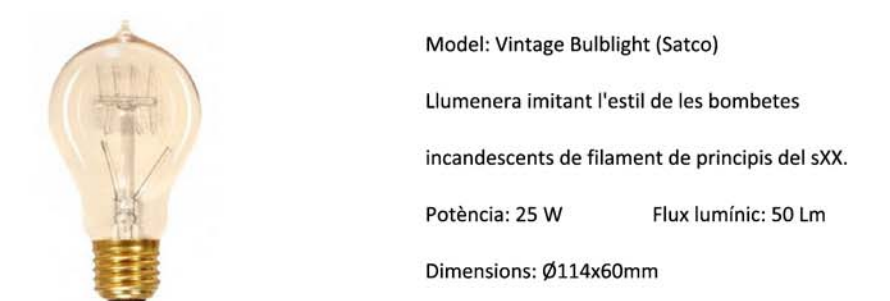

Focus il·luminació zenital

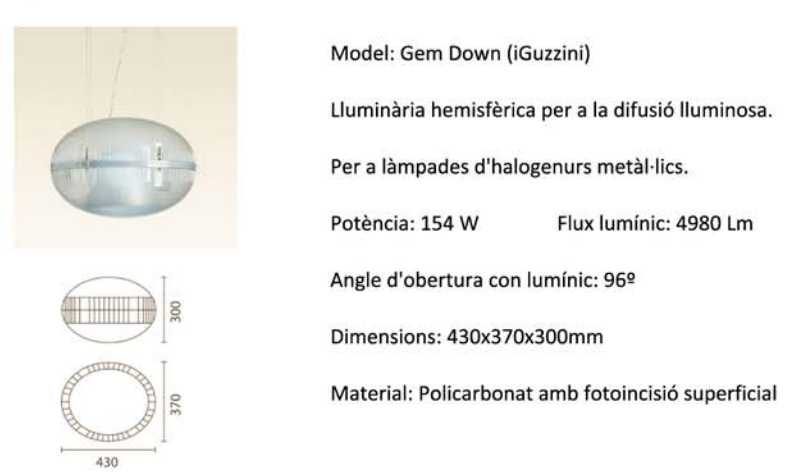

Vitrines il·luminades



Focus de llum de colors groc, vermell i taronja



Càmera de retroil·luminació per a fotografies

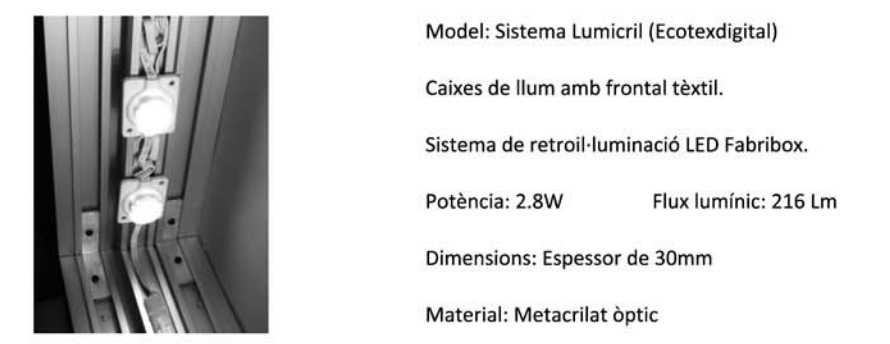

Focus de llum de colors groc, vermell i taronja

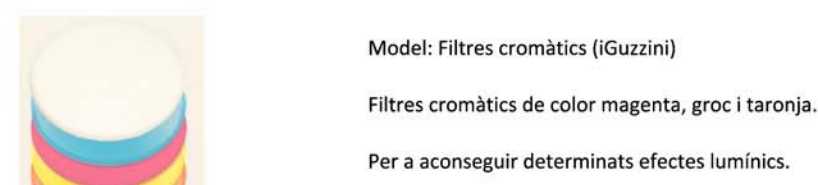

Feixos de llum vermella dirigida tipus làser

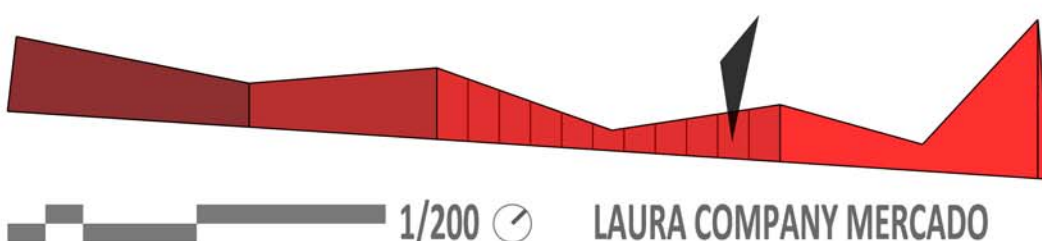
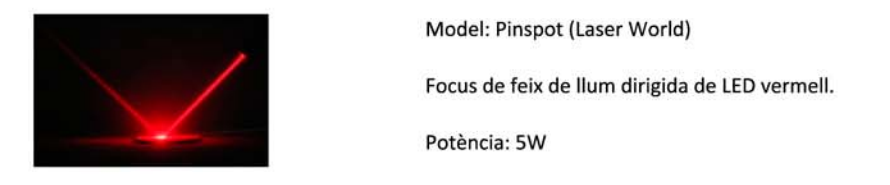

III.10 MUSEOGRAFIA _ IL·LUMINACIÓ DEL RELAT MUSEOGRÀFIC

TUTOR: JOSÉ LUIS OYÓN BAÑALES

TRIBUNAL 1

PROJECTE FINAL DE CARRERA

ESCOLA TÈCNICA SUPERIOR D'ARQUITECTURA DEL VALLÈS

PRIMAVERA 2013/2014

BARCELONA EN TEMPS DE GUERRA
CENTRE CULTURAL DE MEMÒRIA

B
T
G