

# LA PELL

La pell de la façana juga un paper principal en el caràcter de l'edifici. És la que vincula les diferents relacions de privacitat entre els usuaris del equipament i també en relació al espai públic i a la vegada és la protecció solar de la façana.

S'ha escollit un producte industrialitzat i adaptable

La malla flexible ceràmica de la casa Flexbrick, s'adapta als requisits que es li demanen a la pell.



## USOS DE L'ACTIVITAT INTERIOR

## REQUERIMENTS DE L'ACTIVITAT INTERIOR

- grau de privacitat
- grau de practicabilitat

## ASSOLELLAMENT façana

- Orientació peça ceràmica

## DESENVOLUPAMENT façana

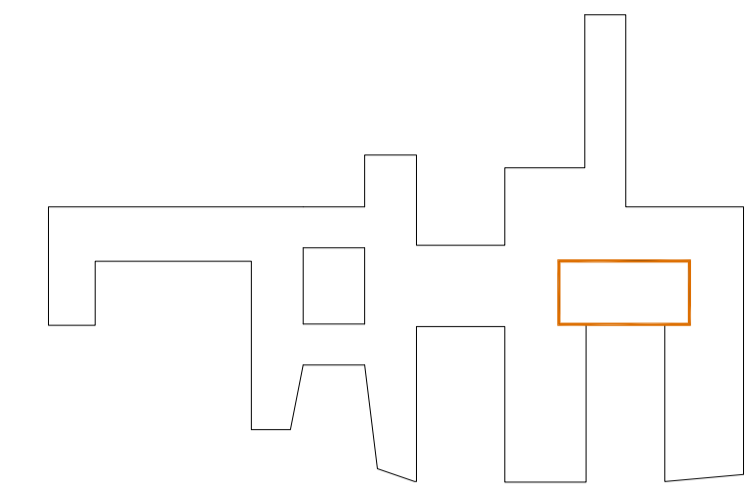

PATI EQUIPAMENT  
espai privat d'us compartit

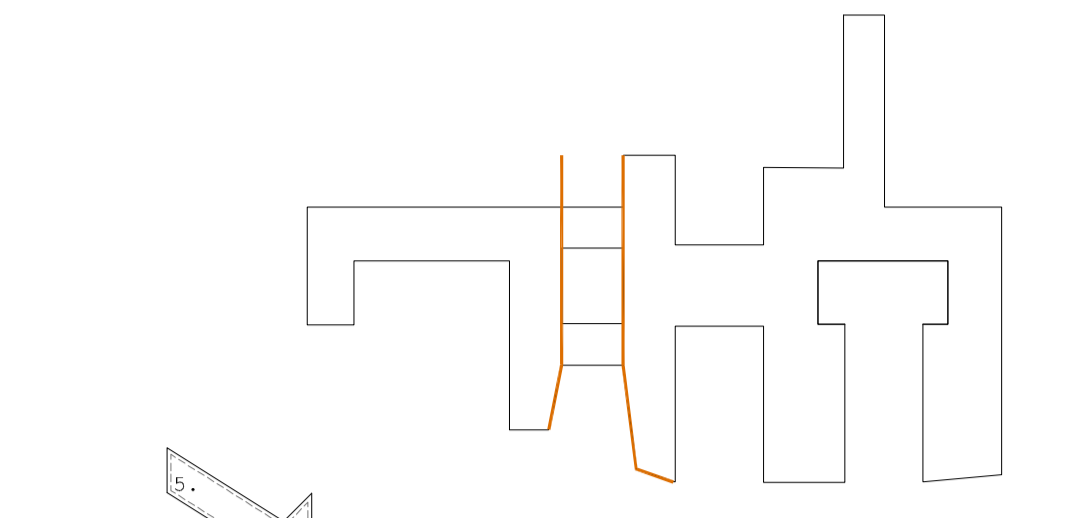
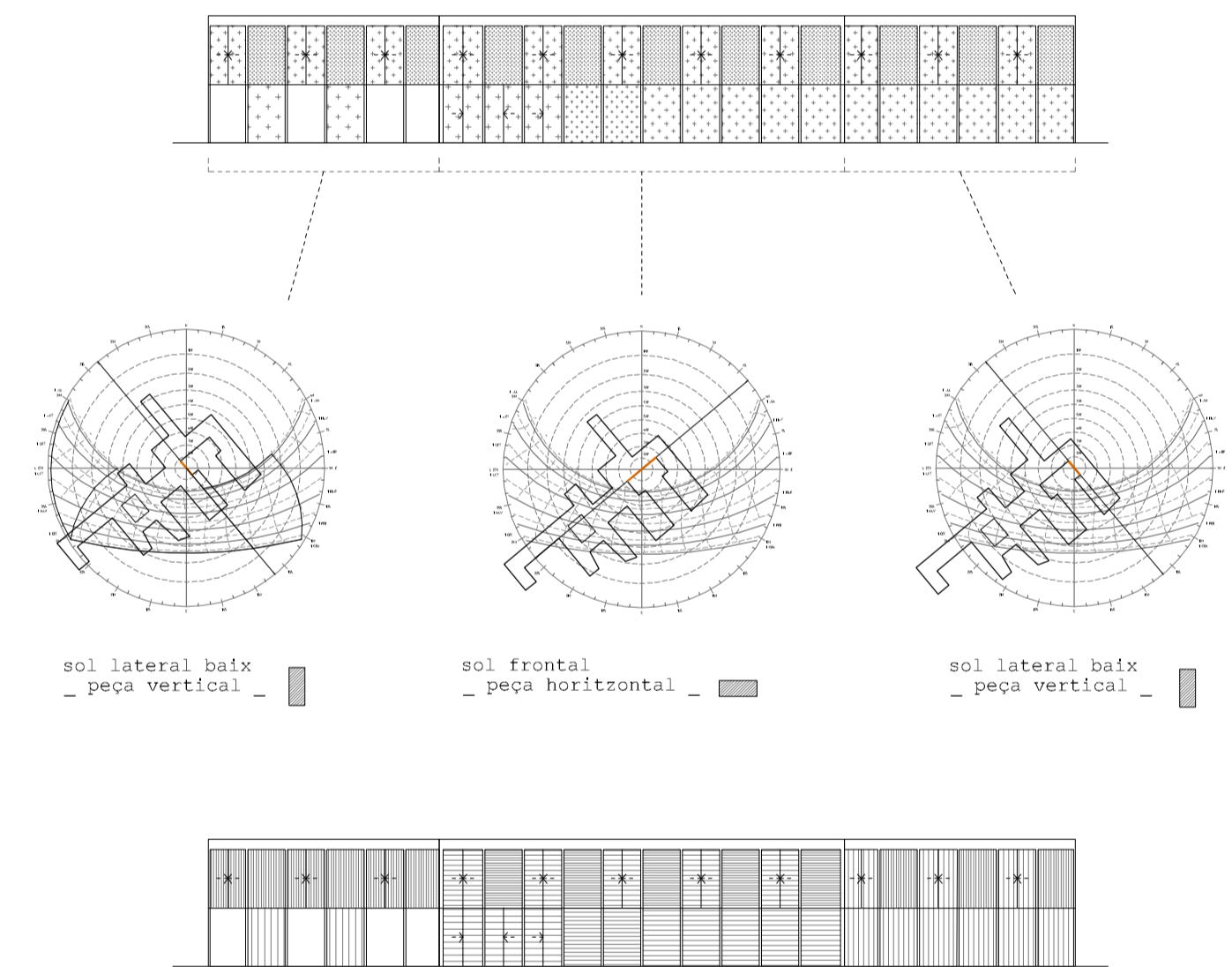
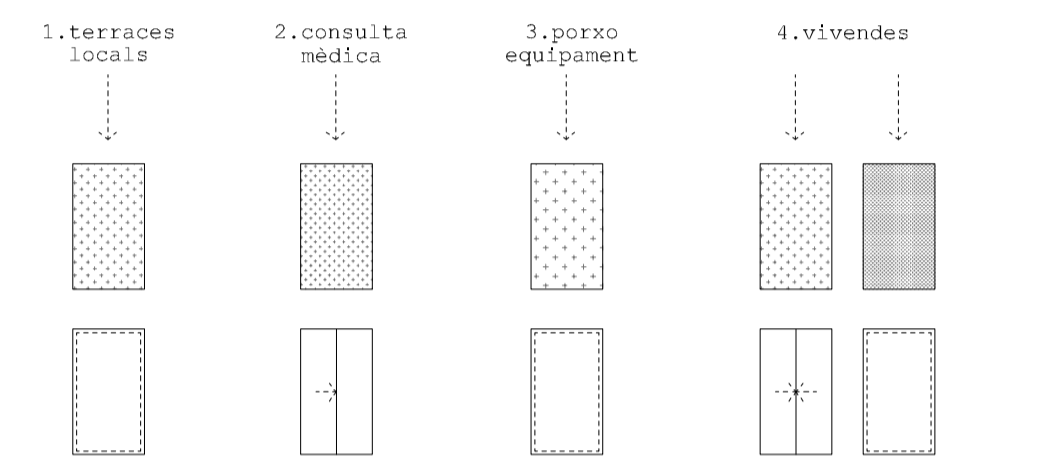
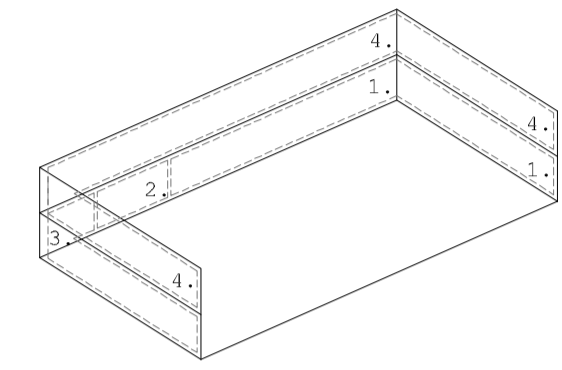

CARRER  
espai públic

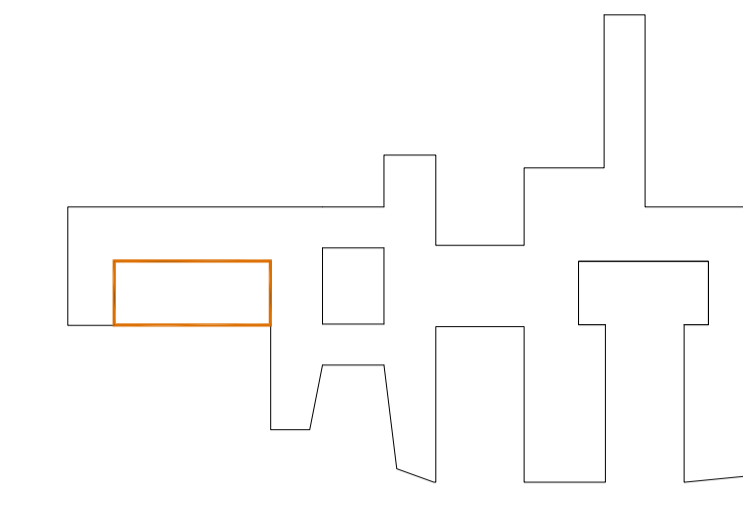
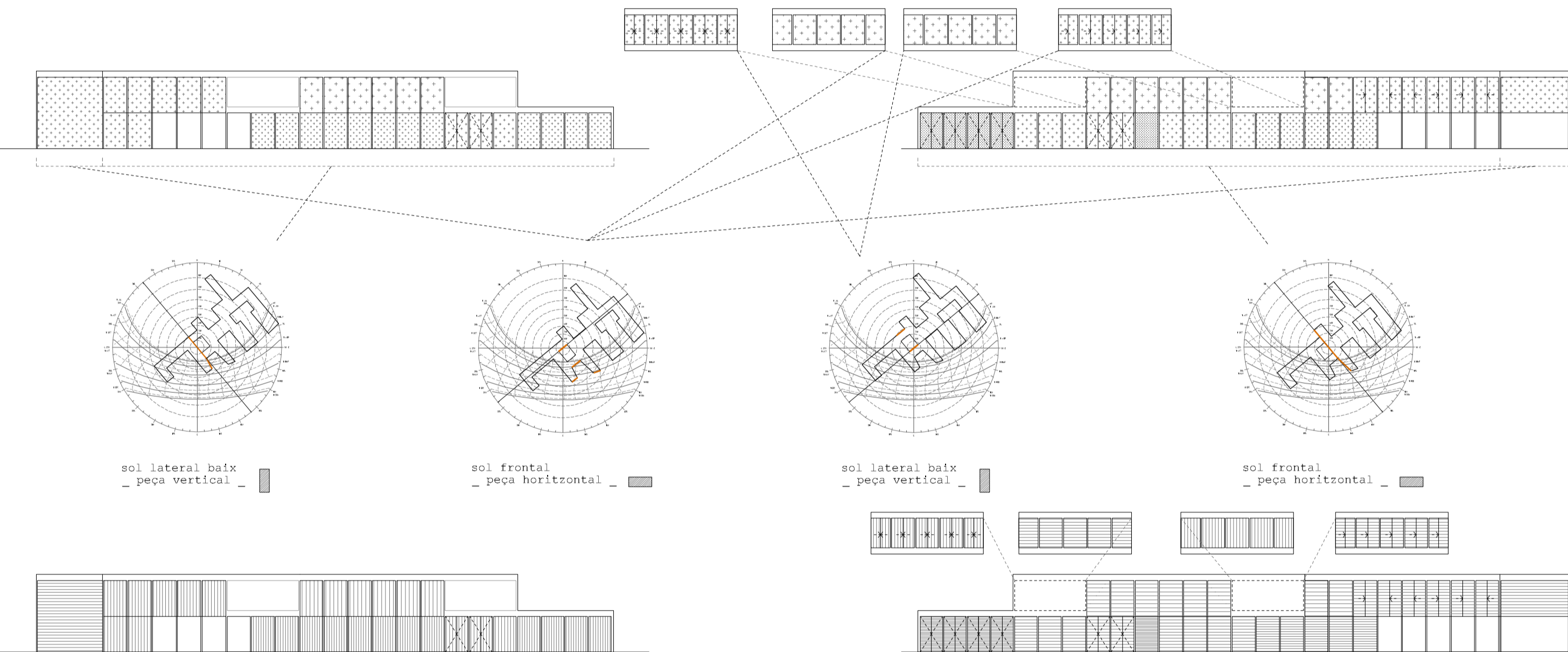
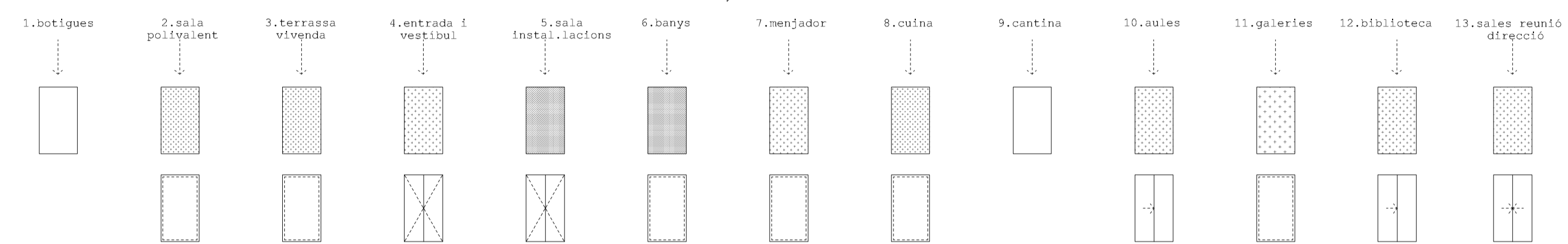
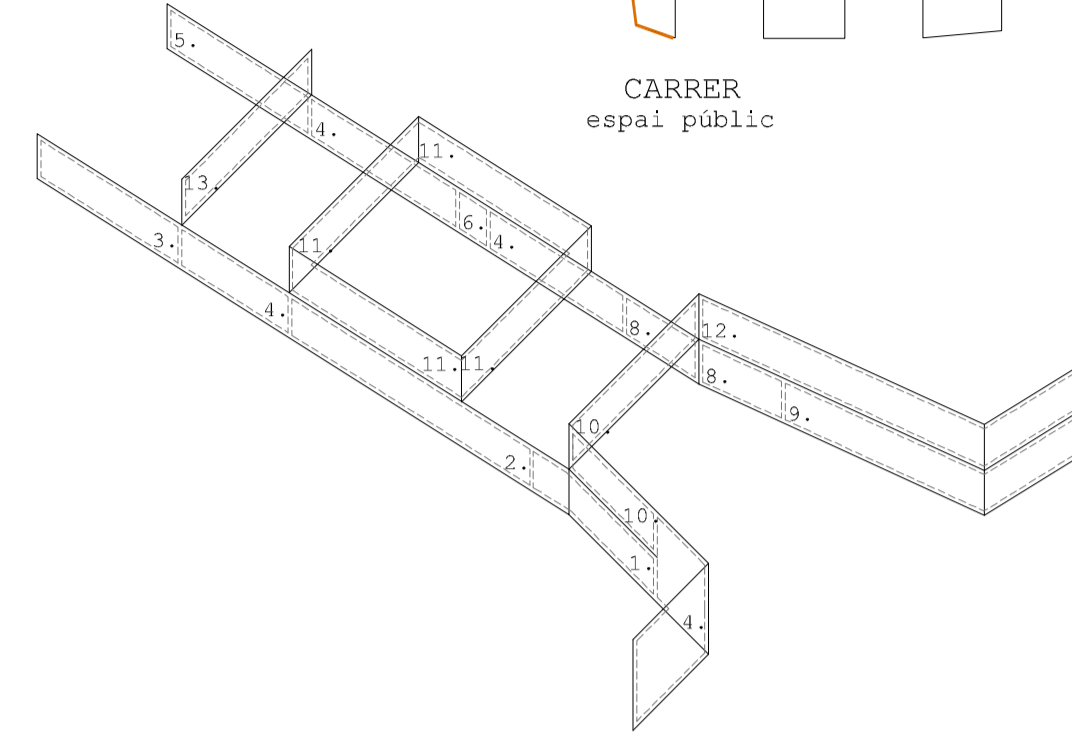

PATI GUARDERIA  
espai privat d'us compartit

