

**Coberta plana transitable i inventada**

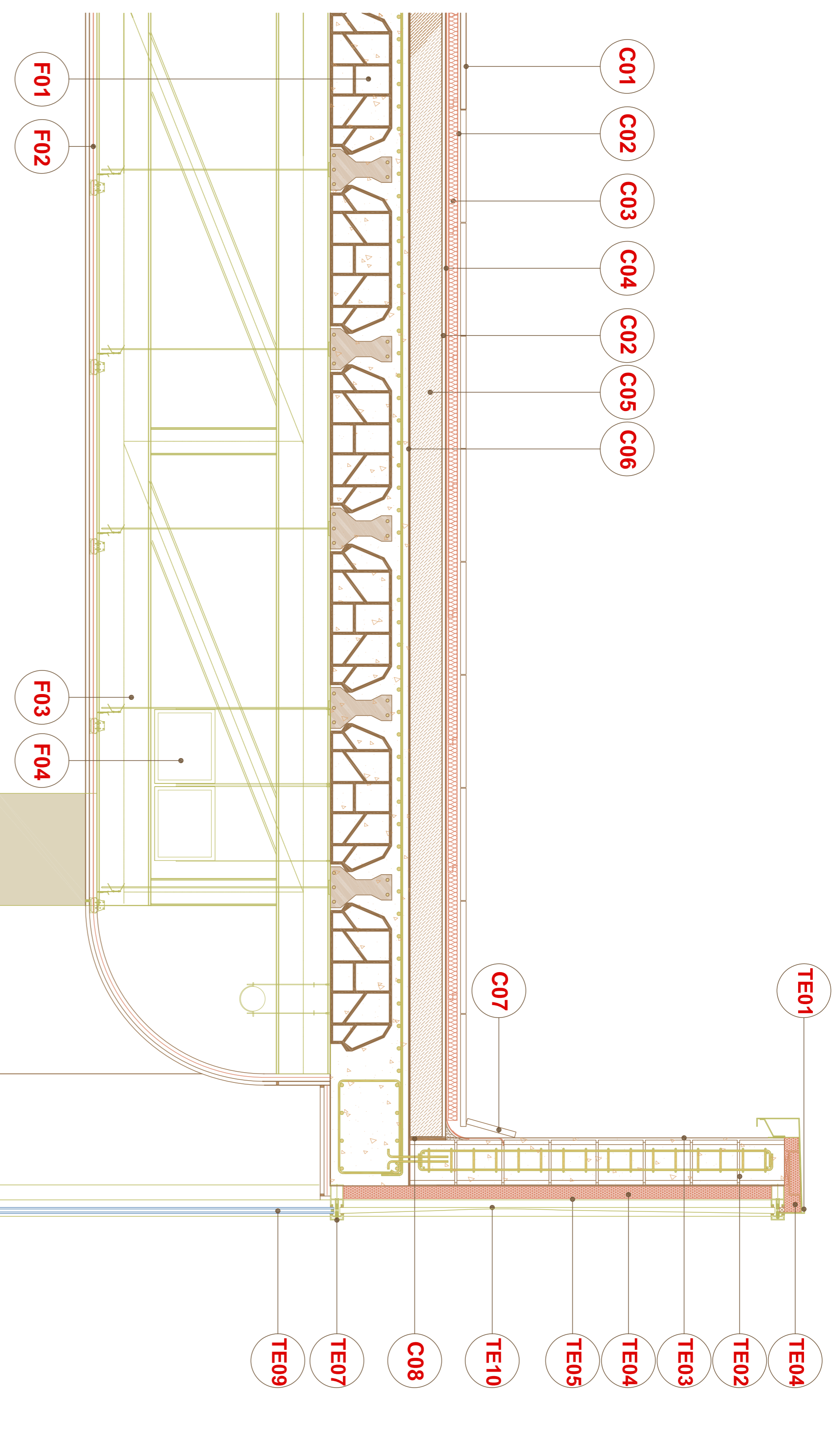

- TE01\_ Anivell de pedra natural
- TE02\_ Capa de regulador de temperatura amb perfil respirador mitjan de 1,5cm
- TE03\_ Aïllament tèrmic de poliestirè extruït
- TE04\_ Llaneta impermeabilitzant amb unions soldades subjecció a la prova del perill de saltar de 12cm per 120min
- TE05\_ Formació de penedra amb formigó col·lular
- TE06\_ Barreja de vapor aplicada in situ.
- TE07\_ Regala perimetral de pedra com protecció del drenatge
- C07\_ Panell final de anivell per evitar empremta
- TE10\_ Tancament Exterior
- TE01\_ Xapa d'acer galvanitzat i lliscat de ventall col·locada sobre base de formigó
- TE02\_ Muntat de ventall de llaç de formigó, armat i impermeable (20cm)
- TE03\_ Anivellat de formigó
- TE04\_ Aïllament tèrmic projectat de cel·lulosa ecològica (granjó 6cm)
- TE05\_ Base insoledable i anivellat de formigó portat a forjats i penedres
- TE06\_ Grapa metàl·lica amb anivellat i forjat de forma
- TE07\_ Perfil d'acer inoxidable premsat amb doble vèrt que permeten adaptar elements practicables, quadre de baranes i vasculants
- TE08\_ Adhesiu de formigó (pall 3cm)
- TE09\_ Formigó fons, doble vèrt amb canya
- TE10\_ Xapa d'acer galvanitzada
- Forjat
- F01\_ Forjat convencional
- F02\_ Cadira de formigó acollida de pedregats de gruix limitat, armada en base amb capes d'armament separats de base del terra
- F03\_ Escarrelada de 1m d'alçada
- F04\_ Regalons amb conductes de ventall i lliscat de forma

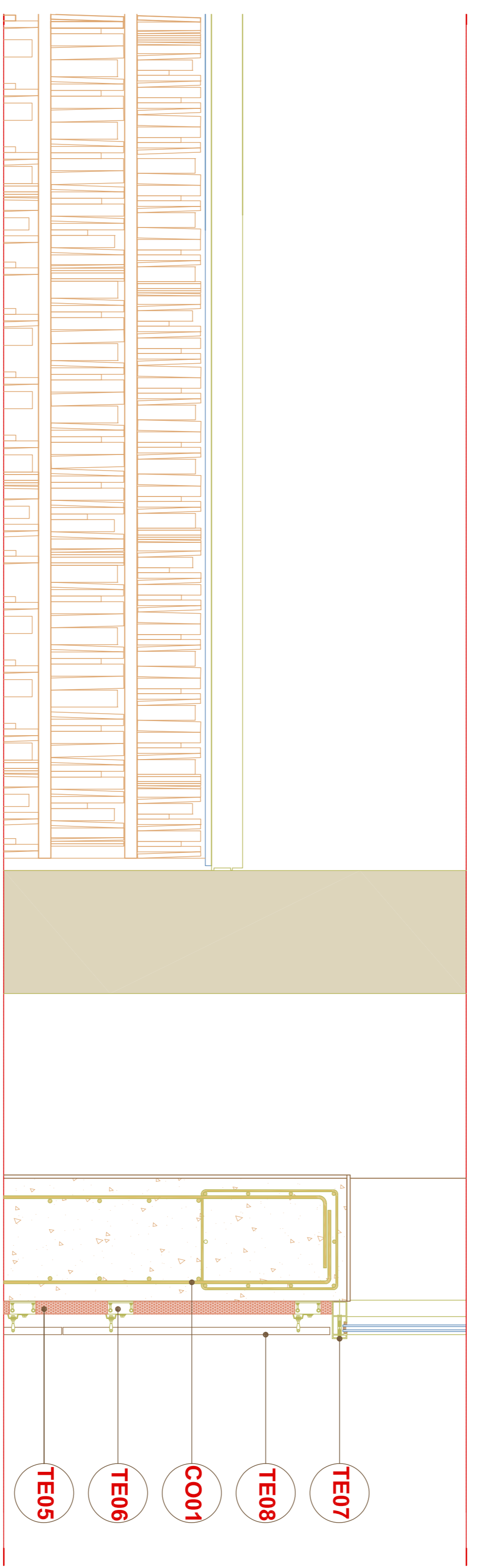

- TE05\_ Paviment Interior
- PI01\_ Forjat blindat amb juntes encastellades
- PI02\_ Capa de poliestirè extruït d'alta densitat (0,5cm)
- PI03\_ Llana acústica alliat
- Paviment Carrer
- PC01\_ Vora exterior de març hidràulic (20x20x5cm)
- PC02\_ Muntat en sec base (2cm)
- PC03\_ Base de formigó (10cm)
- PC04\_ Ull de grana (15cm)
- PC05\_ Terrony compactat
- Fonamentació
- FO01\_ Llosa massissa (0,6m)
- FO02\_ Solera de formigó de relleu
- Contenció
- CO01\_ Panells de formigó despresor

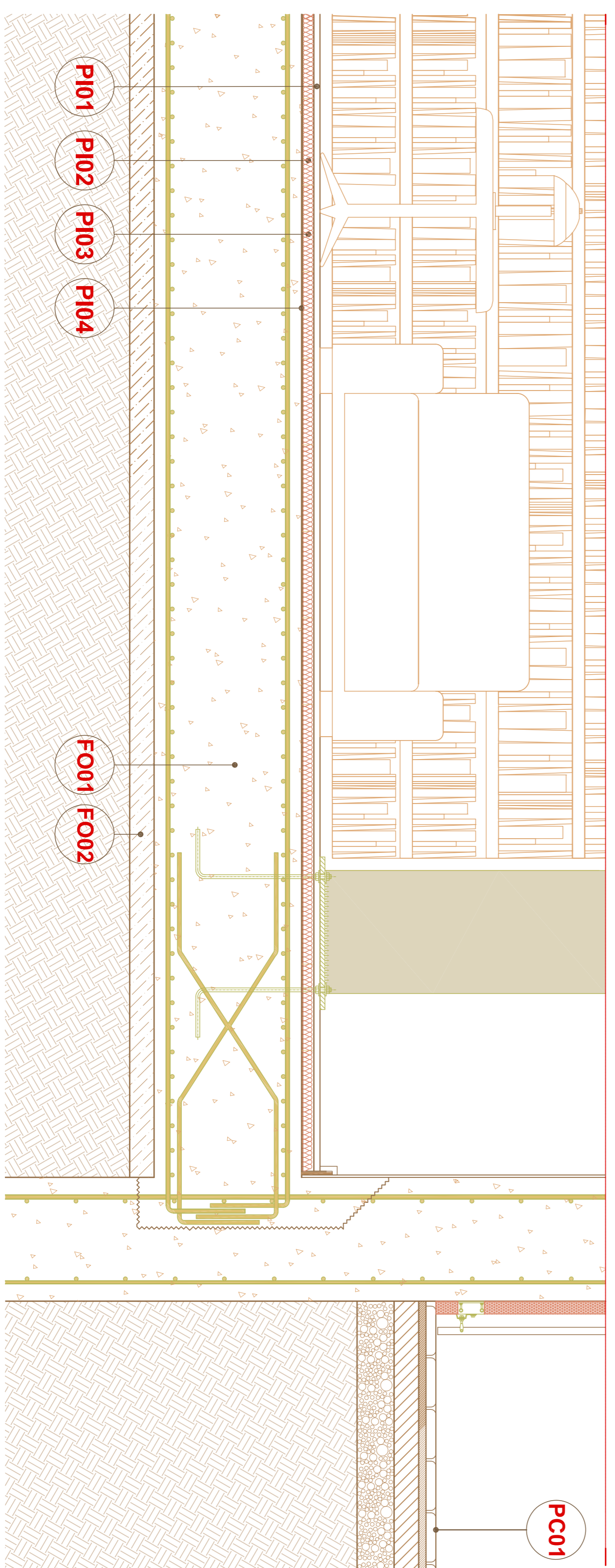

- PC01\_ Paviment Interior
- PC02\_ Paviment Interior
- PC03\_ Paviment Interior
- PC04\_ Paviment Interior
- PC05\_ Paviment Interior

**Detall façana**

Façana ventilada amb perfils d'acer inoxidable. Aquest sistema permet adaptar aquests perfils elements practicables, oscil·lopatents i vasculants.

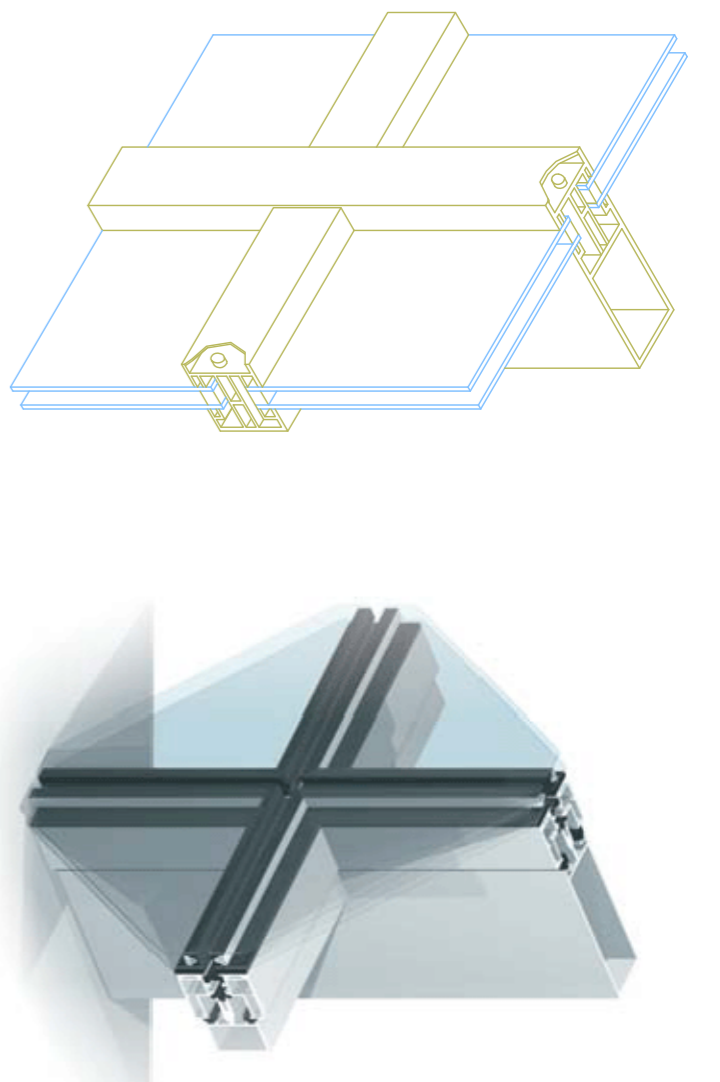

**Referent**

Biblioteca de la universitat de Urech

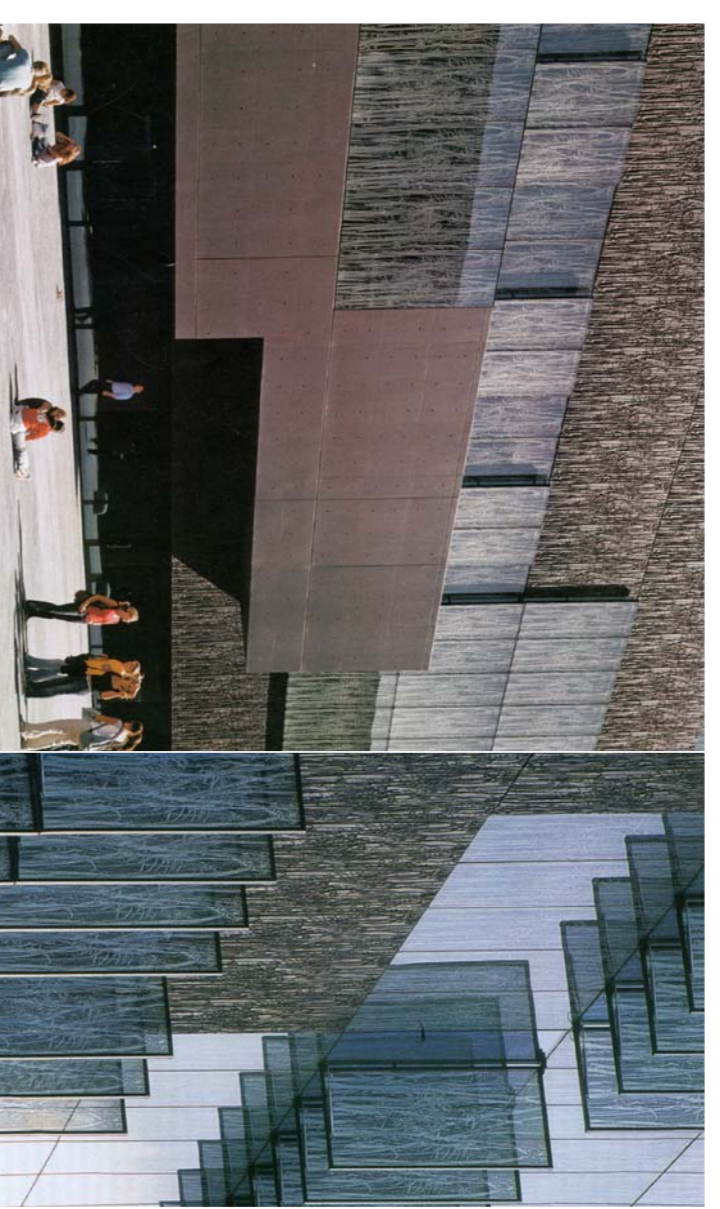

**7 World Trade Center**

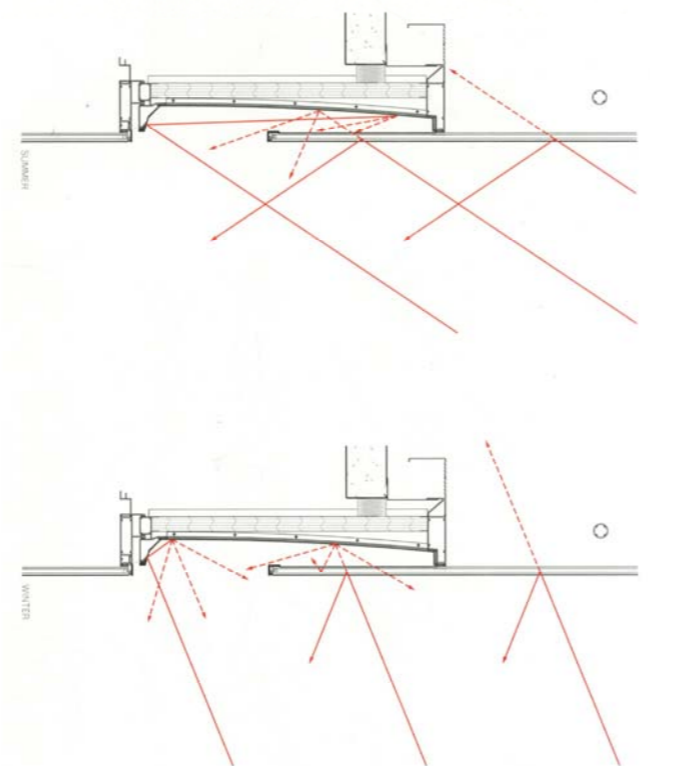
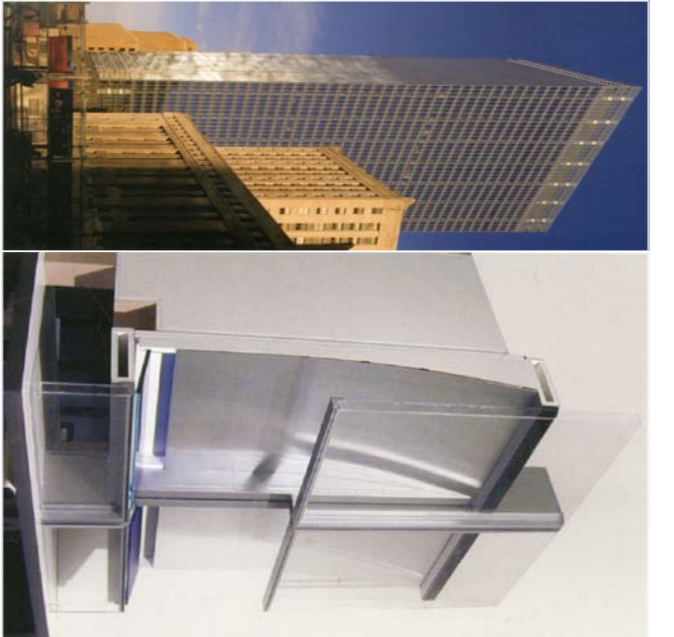

**secció de referència**

