

1 Tallar el forjat, només capitell a la vista. 4 tallades de 80x60cm. Podem fer l'actuació a tots els pilars simultaneament. Primer ho farem al forjat de dalt, ja que les càrregues són més petites.

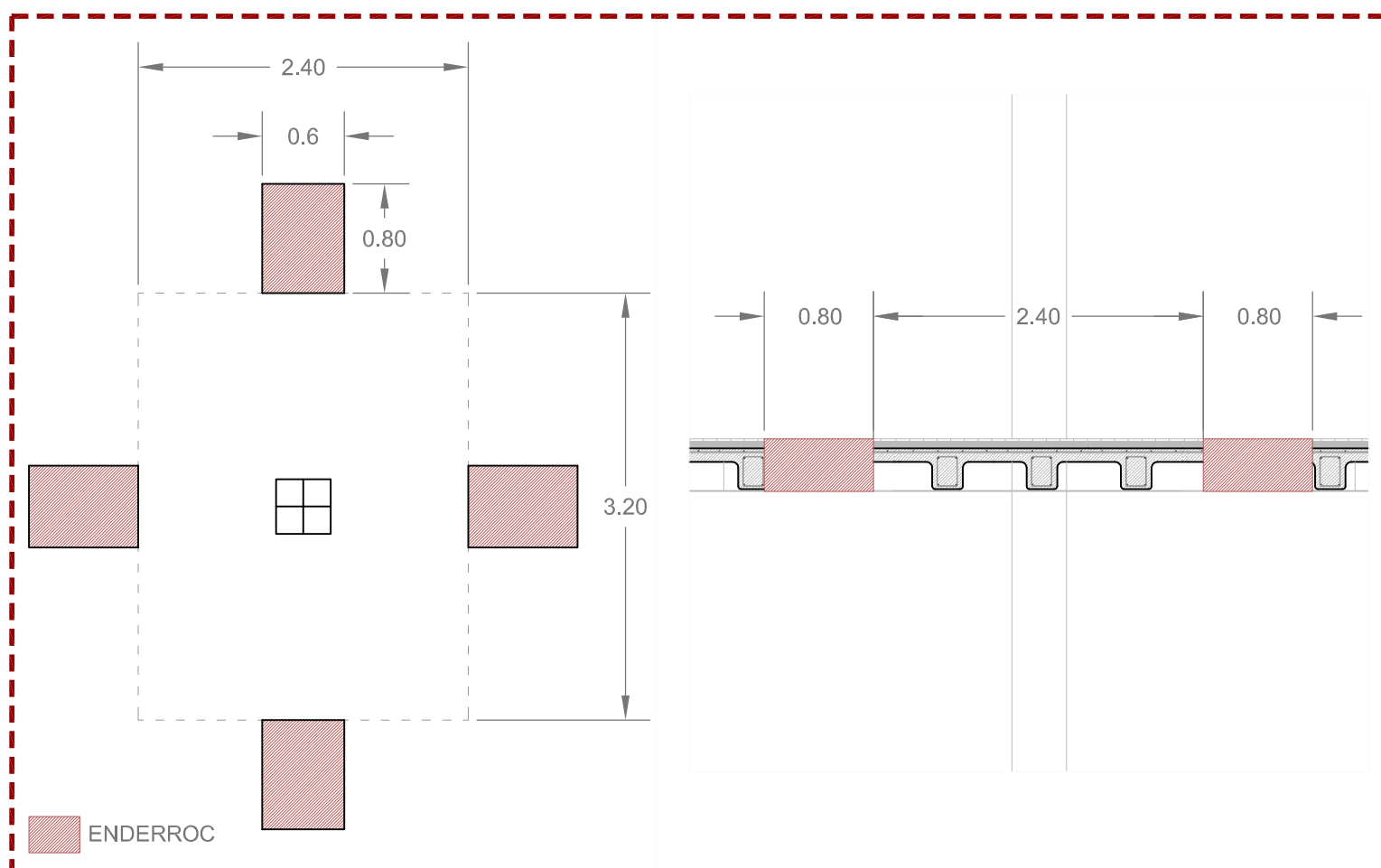

2 Col·locarem unes plaques "COLLARINS" a la part més alta i a la part més baixa dels pilars, fixades amb cargols als forjats.

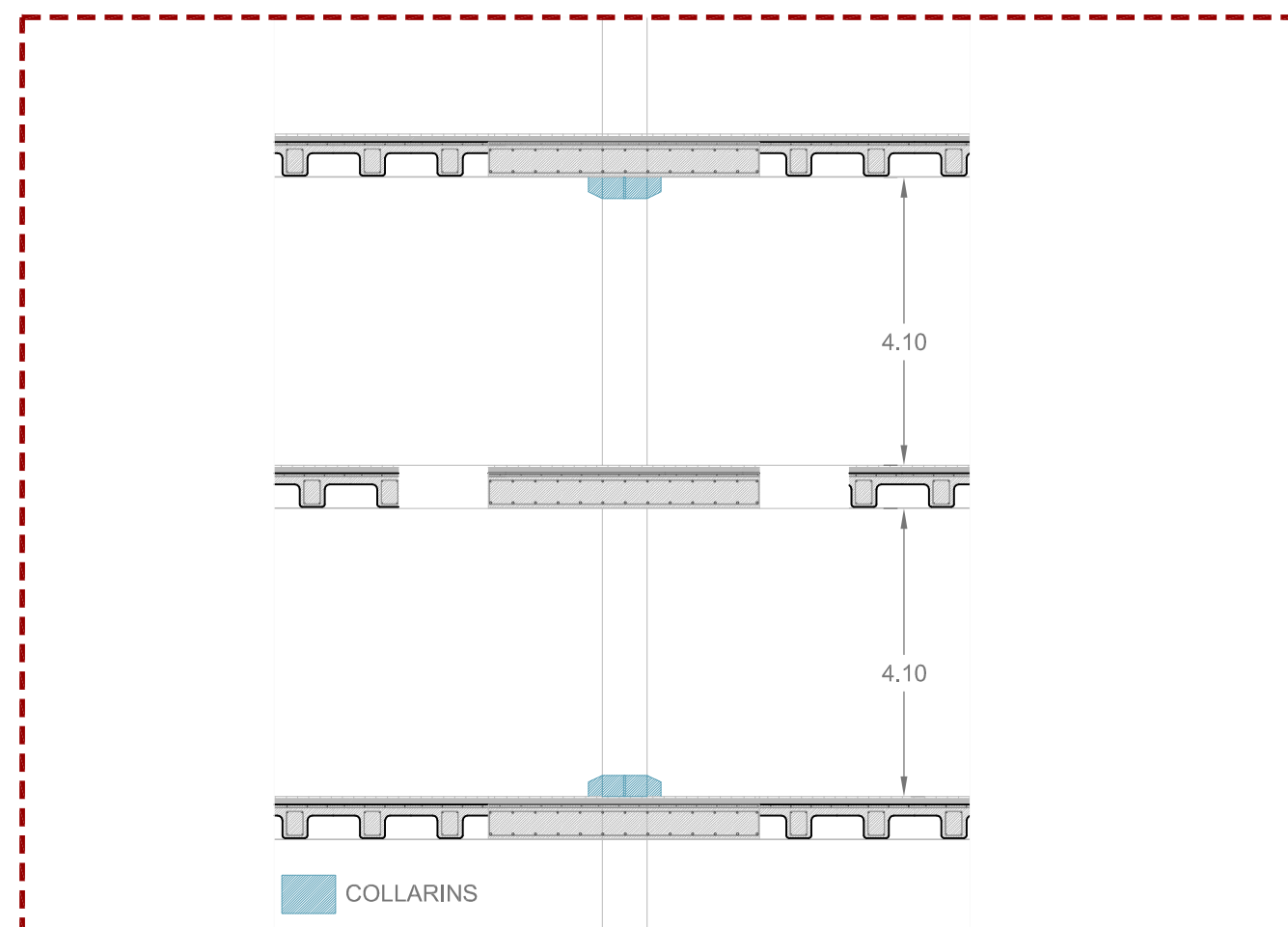

3 Col·loquem els cables tensors de diàmetre 30mm. Aquests van fixats dels collarins superiors als collarins inferiors, passant pels forats que em fet anteriorment al pas 1.

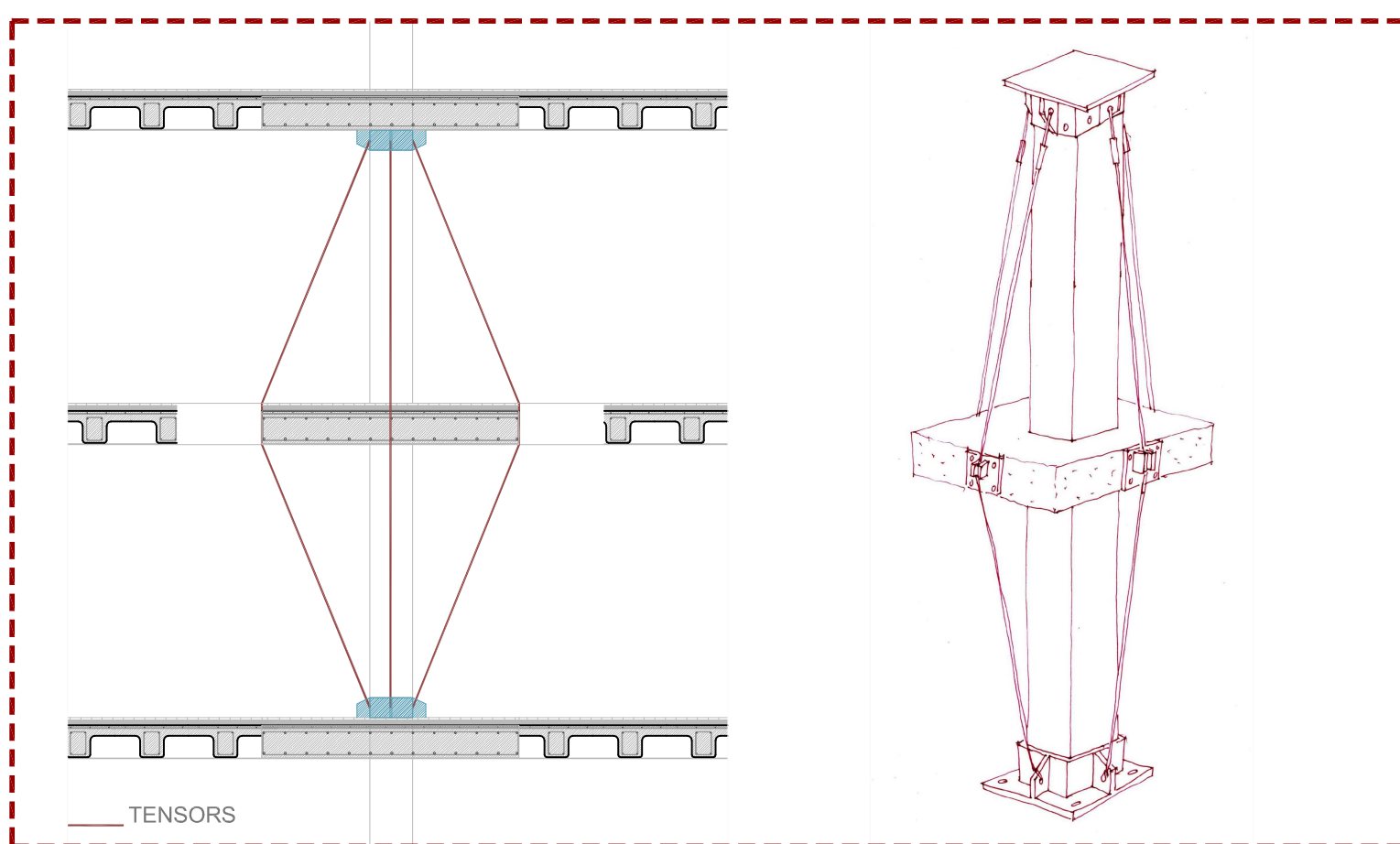

4 Un cop ja tenim tots els pilars amb els tensors, ja podem acabar de enderrocar tot el forjat, deixant els capitells dels pilars.

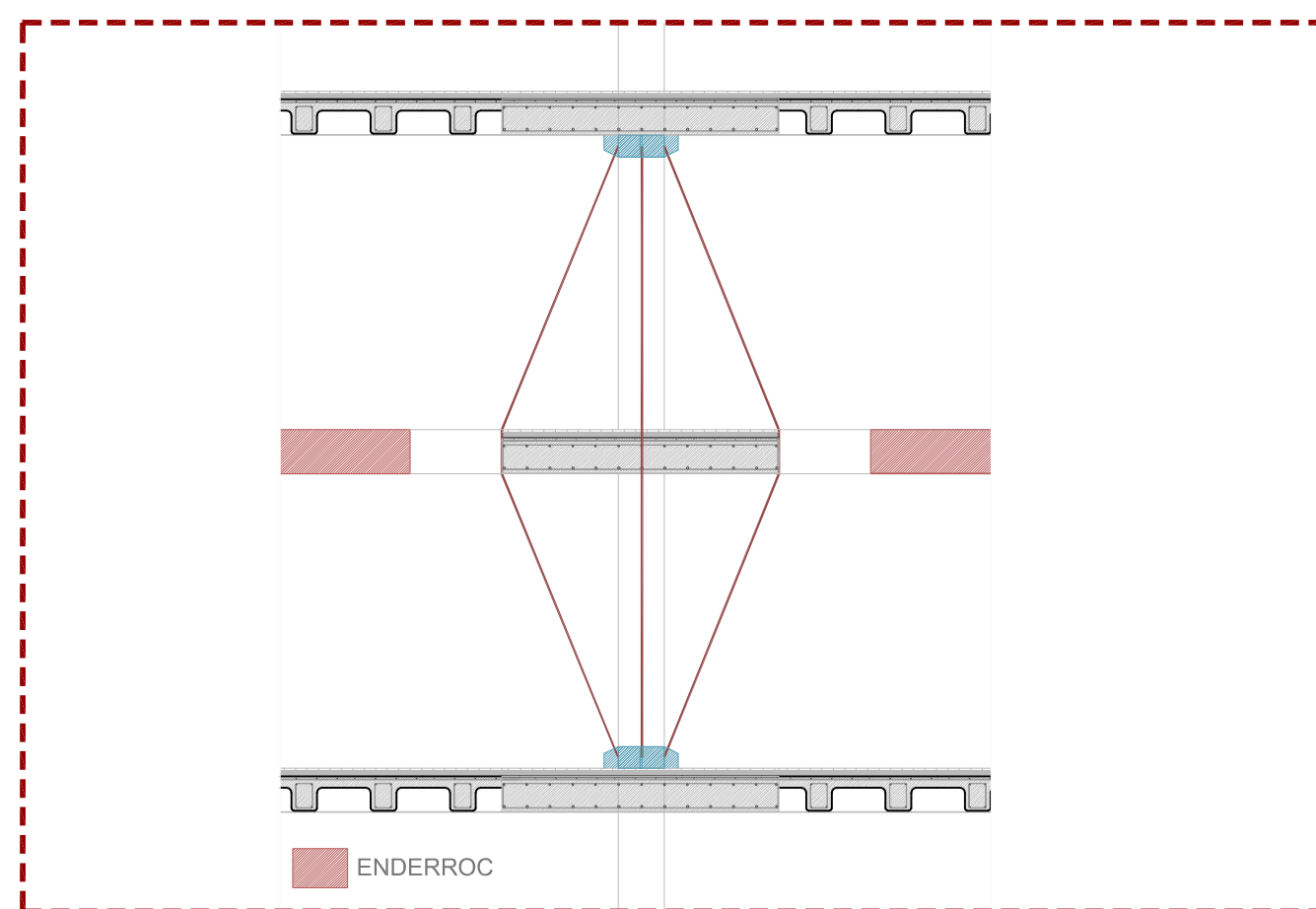

5 Construir el primer forjat.

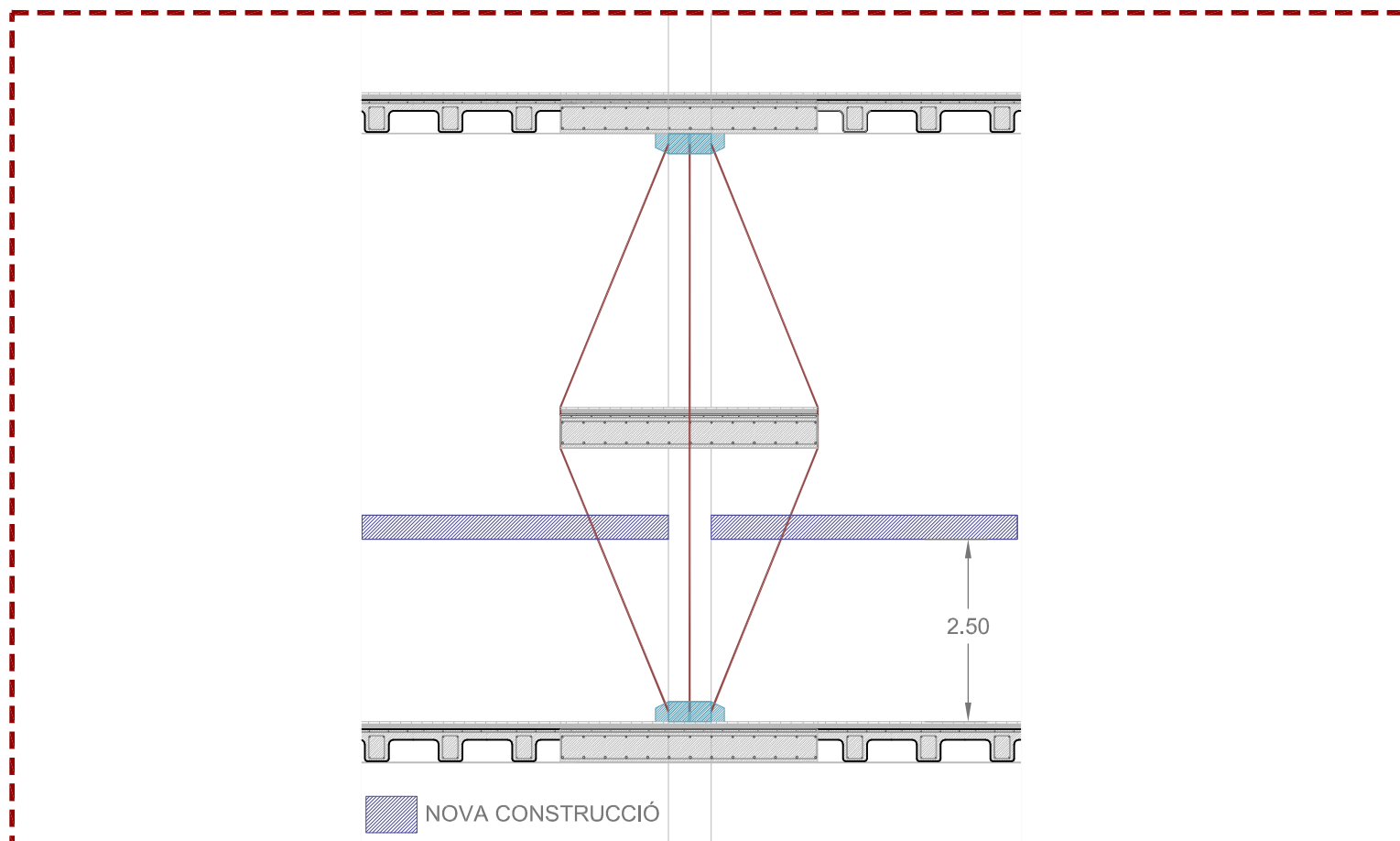

6 Construir el segon forjat. Col·locar collarins d'unió del pilar al forjat nou.

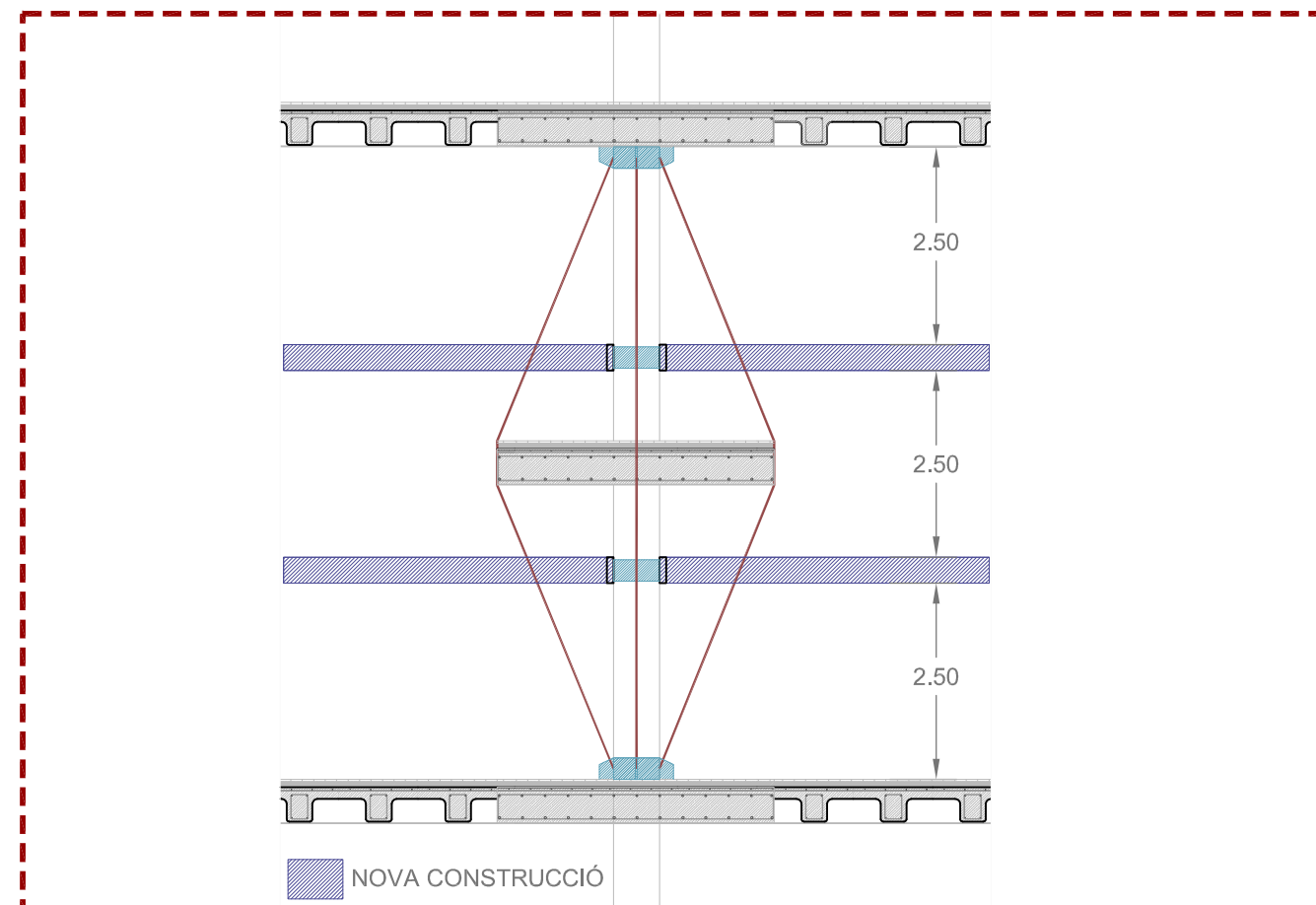

7 Retirar barres de pretensat.

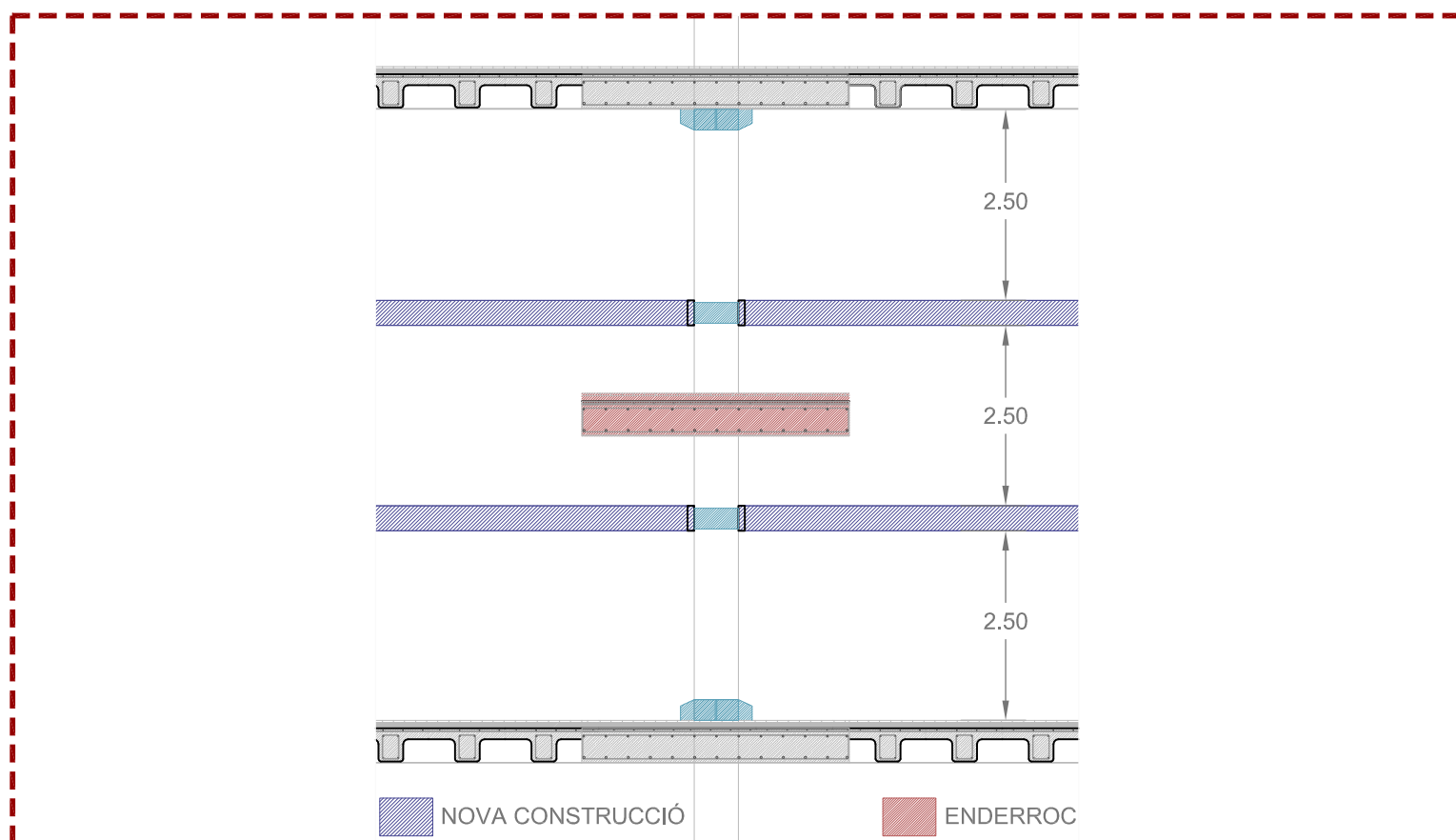

8 Acabar de trencar el forjat.

