

PLANTA COBERTA | E:1/250

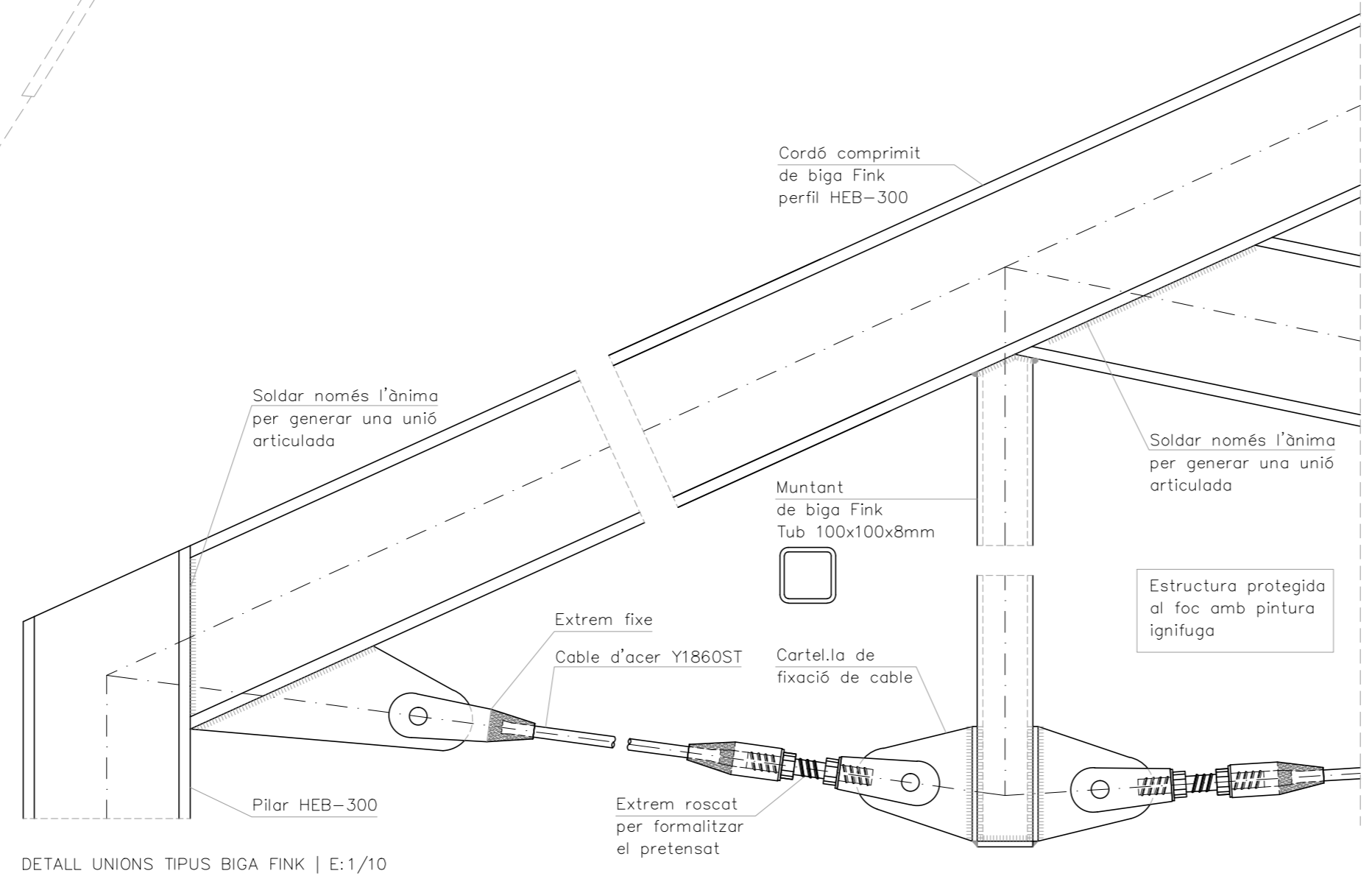

DETALL UNIONS TIPUS BIGA FINK | E:1/10

1 - Diagrama de deformació amb el pes propi de l'estructura

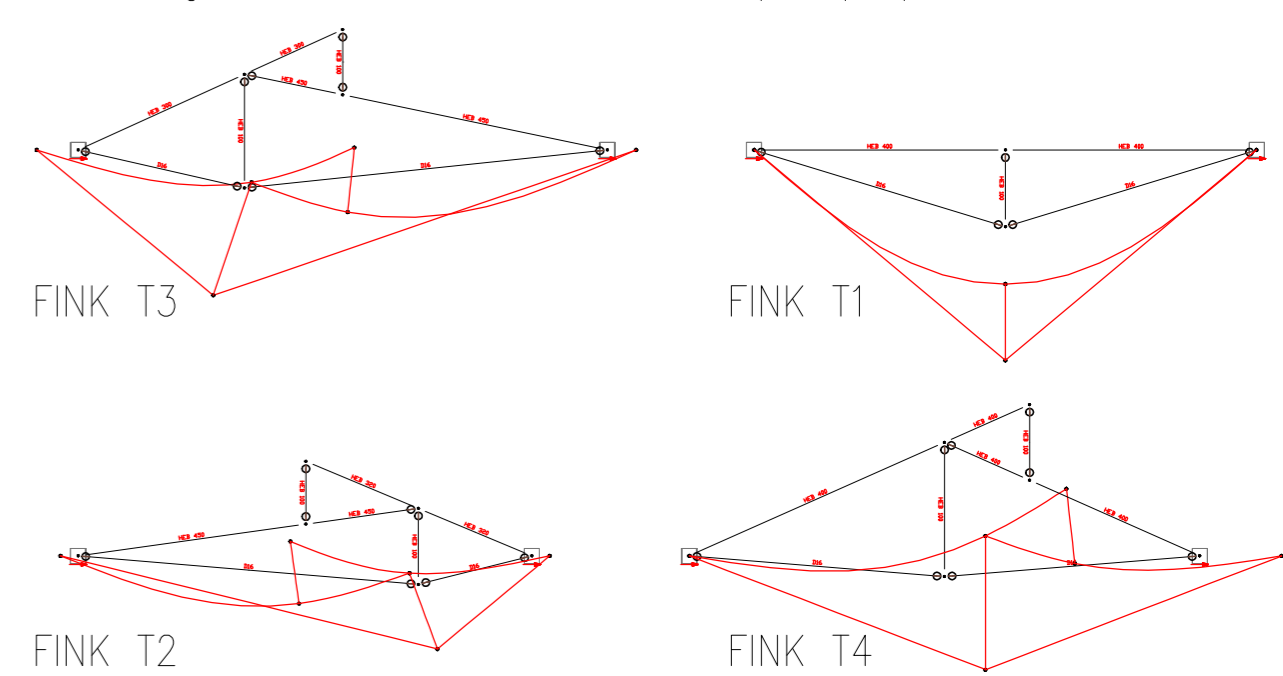

2 - Apliquem una acció de pretensat per tal de compensar la deformació anterior

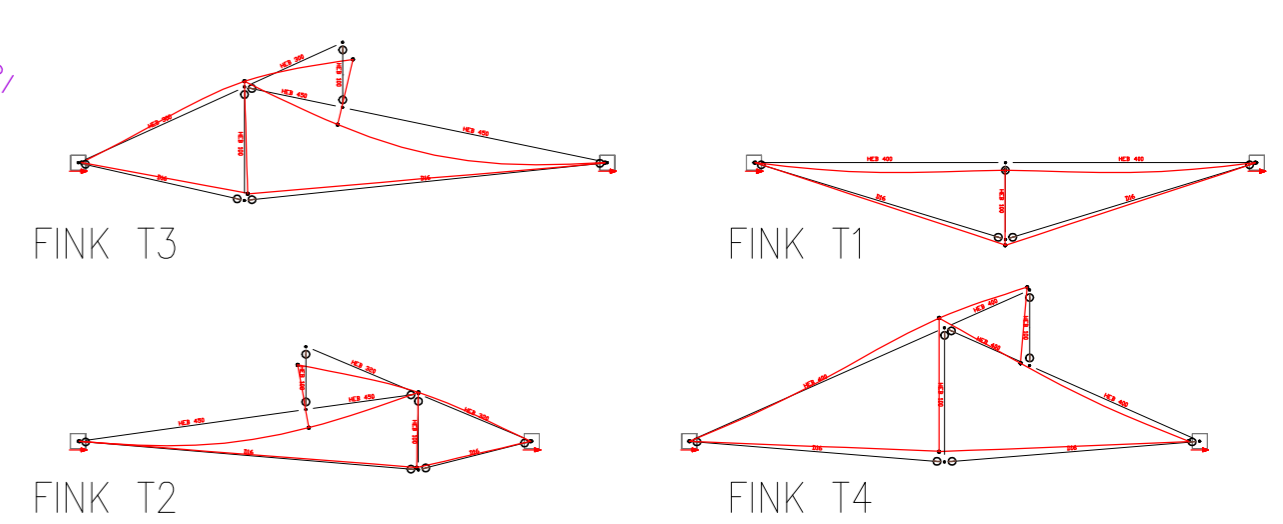

3 - Diagrama de deformació final aplicant la resta de càrregues (permanents i variables) després d'haver pretensat - Cumpnim L/350 de fletxa total

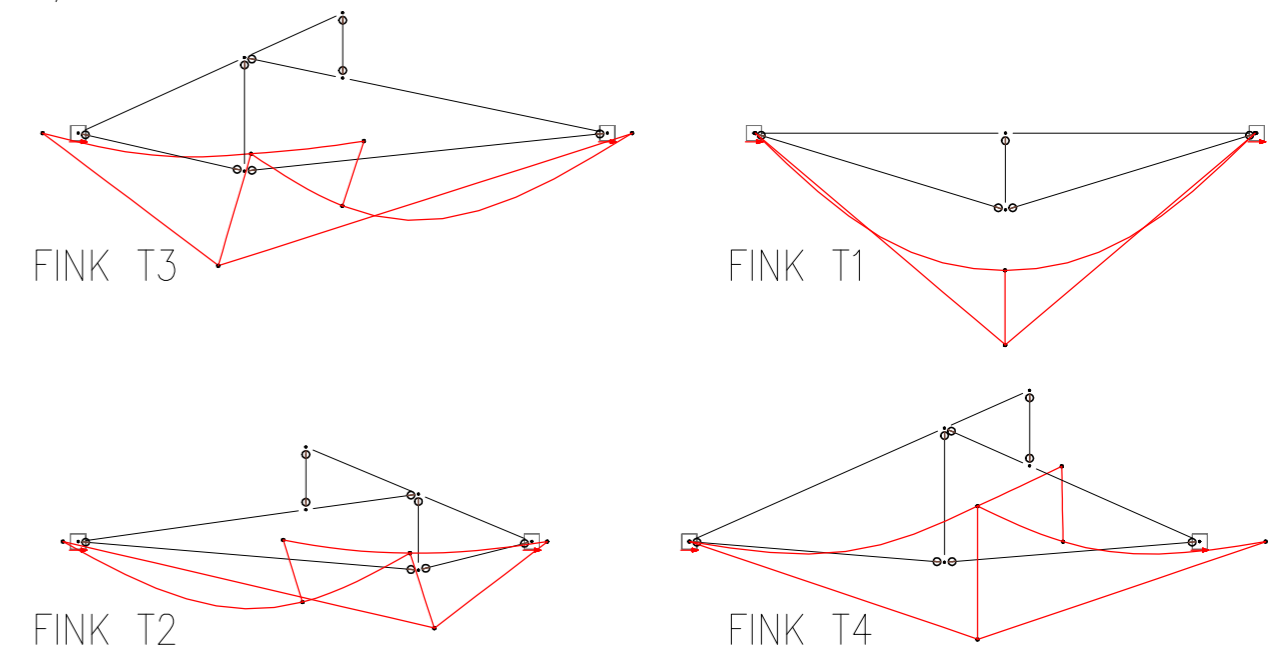

4 - Diagrama de deformació degut a totes les càrregues que haguessim obtingut sense l'efecte del pretensat

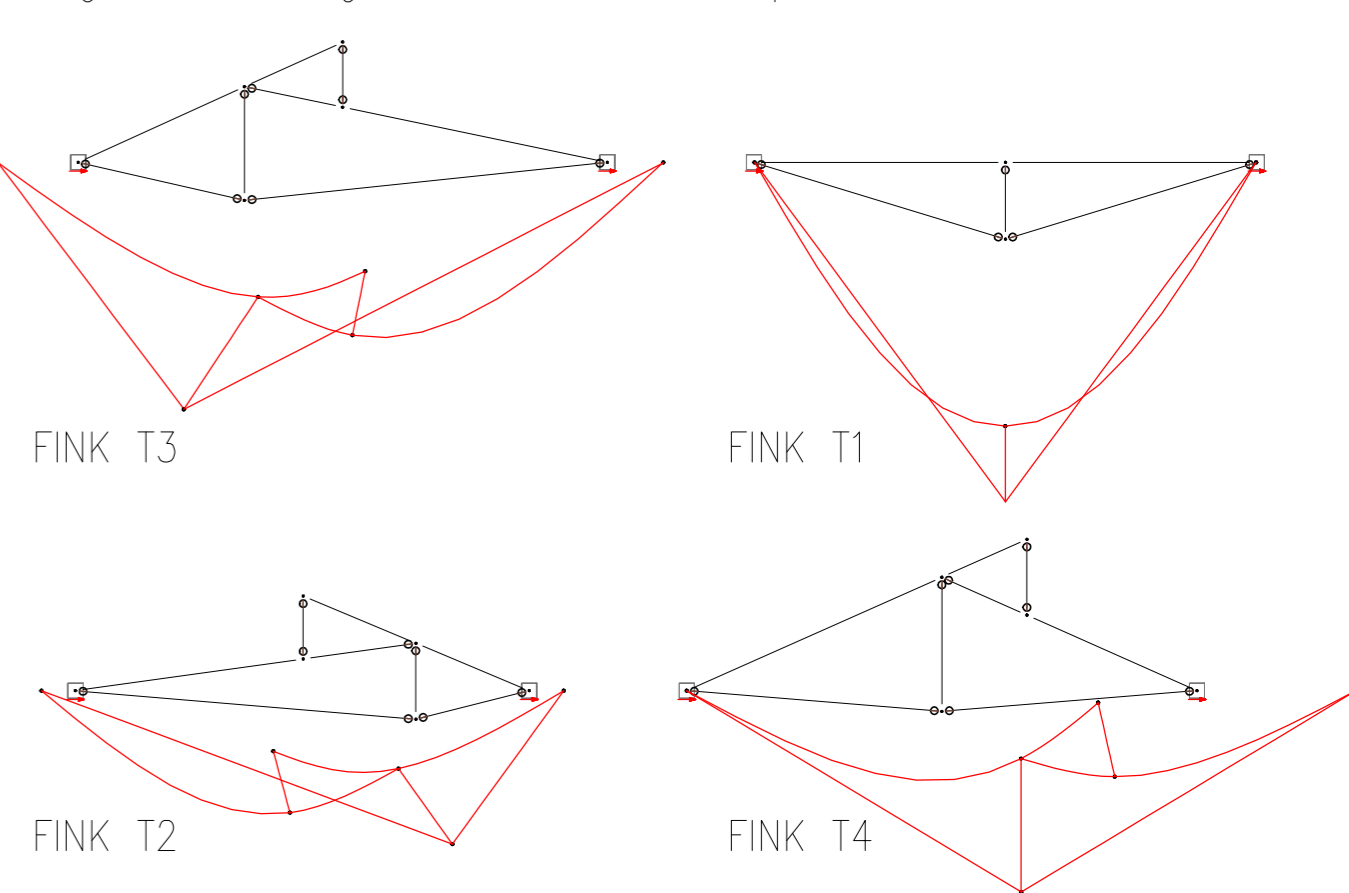

5 - Diagrama d'axils (sense majorar) [kN]

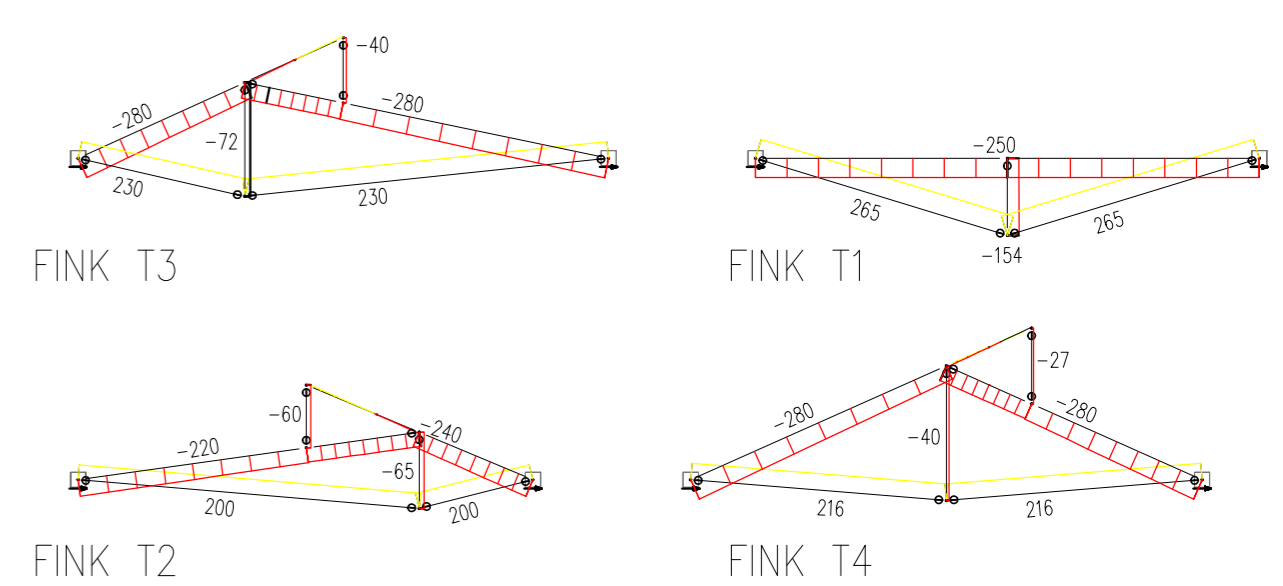

6 - Diagrama de moments (sense majorar) [kNm]

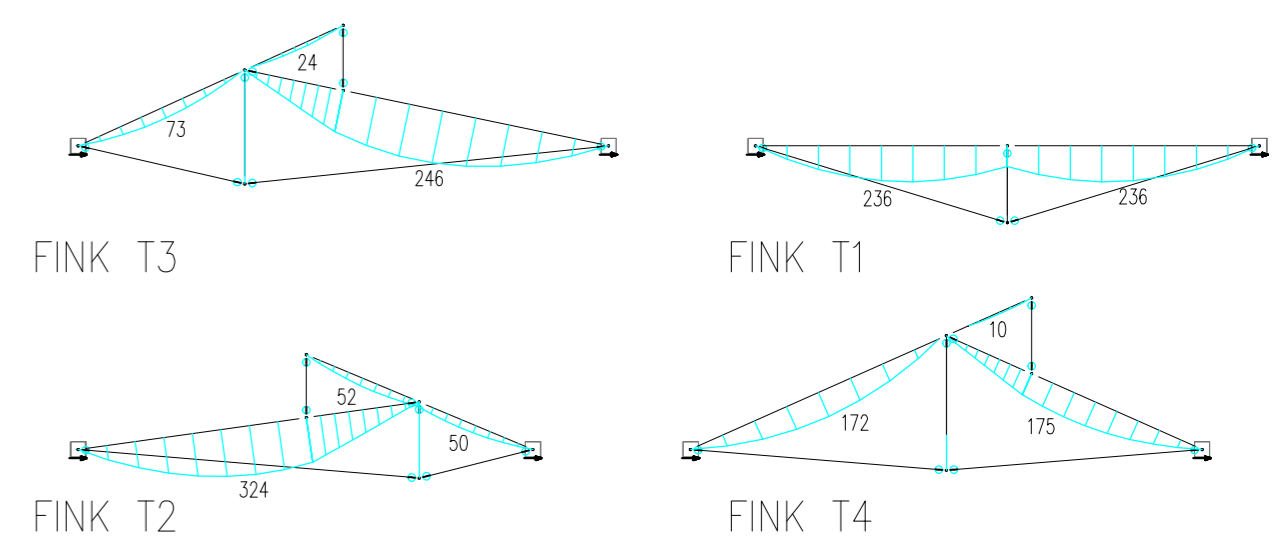

7 - Diagrama de tallants (sense majorar) [kN]

