

- GRADES**
- 01 Perfil acer IPN
 - 02 Perfil acer HEB
 - 03 Fusta de pi tracciada
- FORLAT**
- 04 L'amina impermeable de polietilè
 - 05 L'amina geotèxtil
 - 06 Morter cel·lular per la formació de pendents
 - 07 Alliatment porex alta densitat
 - 08 Capa de compressió
 - 09 Placa Alveolar formigó prefabricat
- Facana**
- 10 Xapa coure e: 3 mm
 - 11 L'amina ddd barrera vapor
 - 12 Tauler hidròfug de fusta de pi 20 mm
 - 13 Rasrells de fusta de pi 8x8 cm
 - 14 muntant de fusta per suport tancament

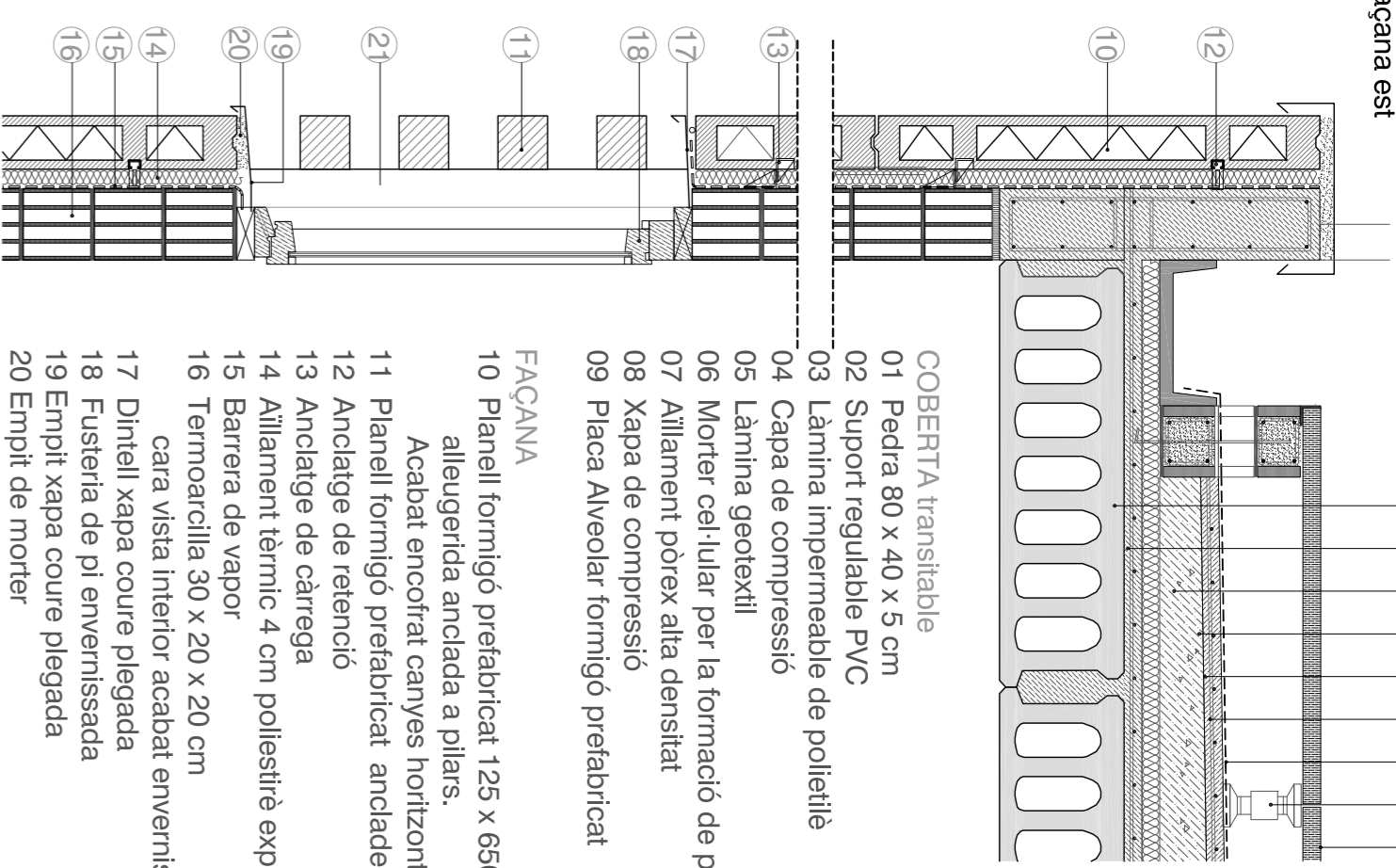

- COBERTA transitable**
- 01 Pedra 80 x 40 x 5 cm
 - 02 Suport regulable PVC
 - 03 L'amina impermeable de polietilè
 - 04 Capa de compressió
 - 05 L'amina geotèxtil
 - 06 Morter cel·lular per la formació de pendents
 - 07 Alliatment porex alta densitat
 - 08 Xapa de compressió
 - 09 Placa Alveolar formigó prefabricat
- FAÇANA**
- 10 Planell formigó prefabricat 125 x 650 x 15 cm alleugerida ancorada a plars.
 - 11 Planell formigó prefabricat ancorades a perfil L
 - 12 Anclatge de retenció
 - 13 Anclatge de càrrega
 - 14 Alliatment tèrmic 4 cm poliestirè expandit
 - 15 Barrera de vapor
 - 16 Termoarcilla 30 x 20 x 20 cm cara vista interior acabat envanssat
 - 17 Dintell xapa coure plegada
 - 18 Fusteria de pi envanssada
 - 19 Empit xapa coure plegada
 - 20 Empit de morter
 - 21 Brancal xapa de coure

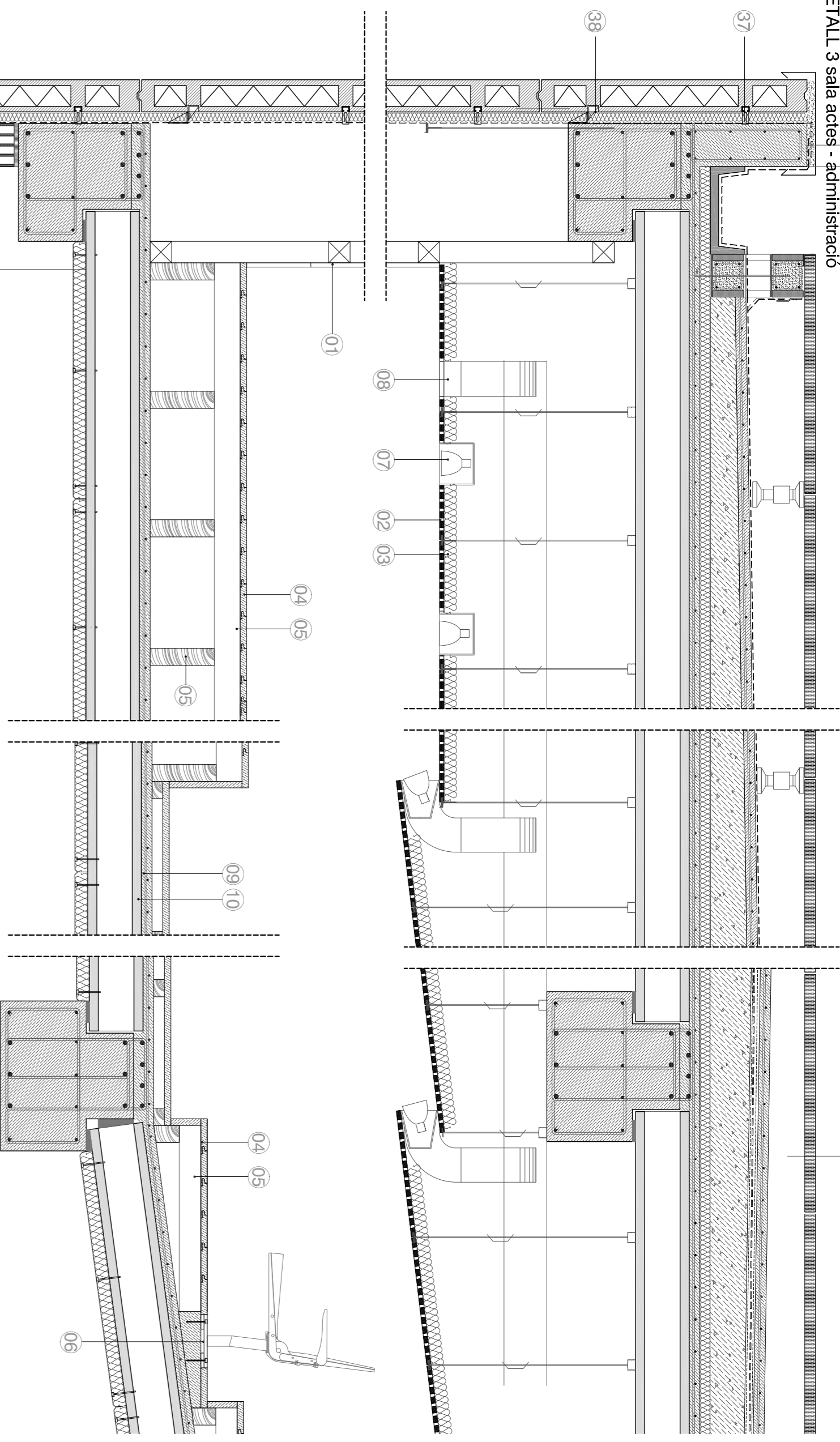

- SALA D'ACTES**
- 01 Tauler contraxapat fusta okume
 - 02 Falc sossre microperforat acústic guix laminat, anclat amb tirants a forjat
 - 03 Alliatment acústic llana de roca
 - 04 Parquet de fusta de roure
 - 05 Subestructura de fusta de pi
 - 06 Anclatge metàl·lic butaques
 - 07 Lluminàries
 - 08 Difusors d'aire sistema climatització
 - 09 Xapa de compressió 50 mm
 - 10 Placa alveolar
- FORLAT exterior**
- 13 Sautó
 - 14 L'amina geotèxtil
 - 15 Placa dianant
 - 16 L'amina geotèxtil antiarrels
 - 17 L'amina impermeable de polietilè
 - 18 Morter cel·lular per la formació de pendents
 - 19 Alliatment porex alta densitat
 - 20 Capa de compressió 5 cm
 - 21 Placa alveolar formigó prefabricat

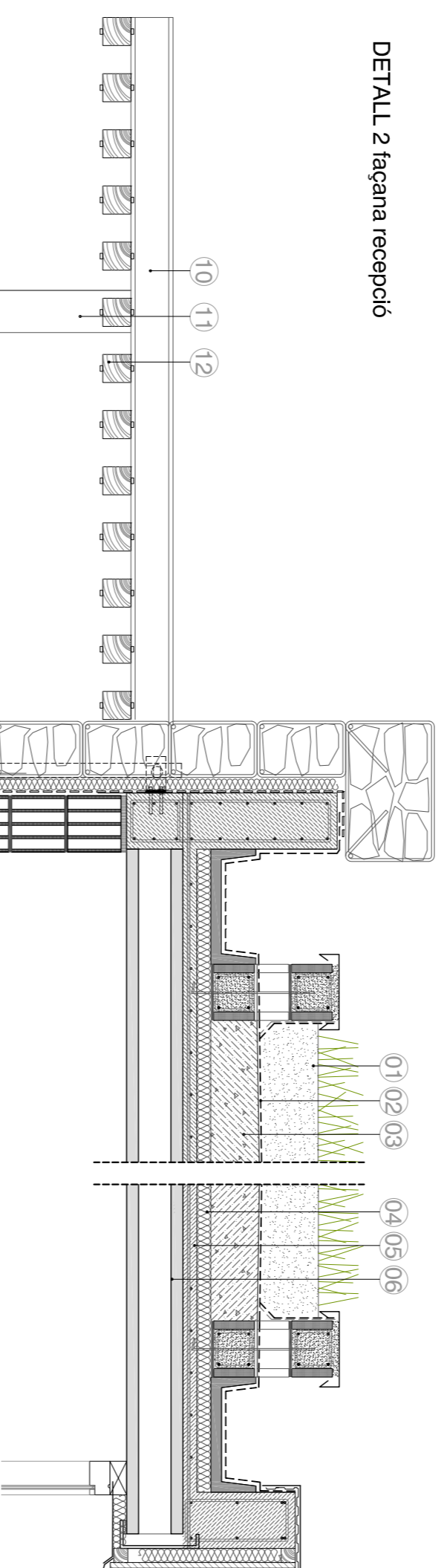

- COBERTA enjardinada**
- 01 Sautó
 - 02 L'amina impermeable de polietilè
 - 03 Morter cel·lular per la formació de pendents
 - 04 Alliatment porex alta densitat
 - 05 Capa de compressió 5 cm
 - 06 Placa alveolar formigó prefabricat
 - 10 Perfil d'acer tipus IPN
 - 11 Perfil d'acer tipus HEB
 - 12 Rasrells de fusta de pi tracciada anclat a perfil
- FORLAT**
- 13 Paviment pedra natural e:3 cm
 - 14 Morter per rebre paviment
 - 15 Capa intermèdia de sorra
 - 16 Capa de compressió
 - 17 Forjat llosa alveolar
- FAÇANA**
- 18 Mur de gabions
 - 19 Muntant vertical d'acer 10x5 cm
 - 20 Alliatment tèrmic 4 cm poliestirè expandit
 - 21 Barrera de vapor
 - 22 Termoarcilla 30 x 20 x 20 cm cara vista interior acabat envanssat
 - 23 Trau coïls anclat a forjat

- FORLAT**
- 13 Paviment pedra natural e:3 cm
 - 14 Morter per rebre paviment
 - 15 Capa intermèdia de sorra
 - 16 Capa de compressió
 - 17 Forjat llosa alveolar
- FAÇANA**
- 18 Mur de gabions
 - 19 Muntant vertical d'acer 10x5 cm
 - 20 Alliatment tèrmic 4 cm poliestirè expandit
 - 21 Barrera de vapor
 - 22 Termoarcilla 30 x 20 x 20 cm cara vista interior acabat envanssat
 - 23 Trau coïls anclat a forjat

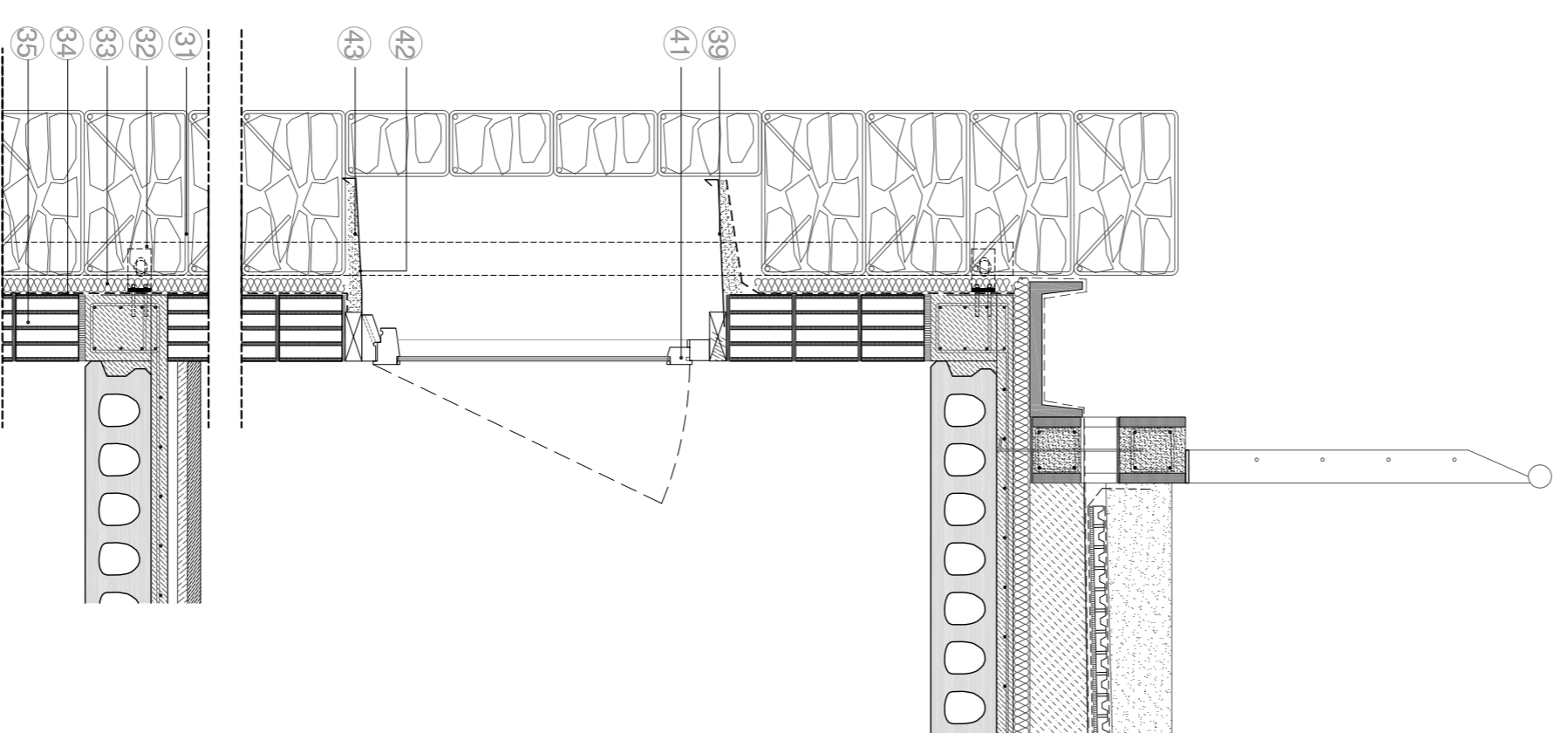

- COBERTA enjardinada**
- 01 Sautó
 - 02 L'amina impermeable de polietilè
 - 03 Morter cel·lular per la formació de pendents
 - 04 Alliatment porex alta densitat
 - 05 Capa de compressió 5 cm
 - 06 Placa alveolar formigó prefabricat
 - 10 Perfil d'acer tipus IPN
 - 11 Perfil d'acer tipus HEB
 - 12 Rasrells de fusta de pi tracciada anclat a perfil
- FORLAT**
- 13 Paviment pedra natural e:3 cm
 - 14 Morter per rebre paviment
 - 15 Capa intermèdia de sorra
 - 16 Capa de compressió
 - 17 Forjat llosa alveolar
- FAÇANA**
- 18 Mur de gabions
 - 19 Muntant vertical d'acer 10x5 cm
 - 20 Alliatment tèrmic 4 cm poliestirè expandit
 - 21 Barrera de vapor
 - 22 Termoarcilla 30 x 20 x 20 cm cara vista interior acabat envanssat
 - 23 Trau coïls anclat a forjat

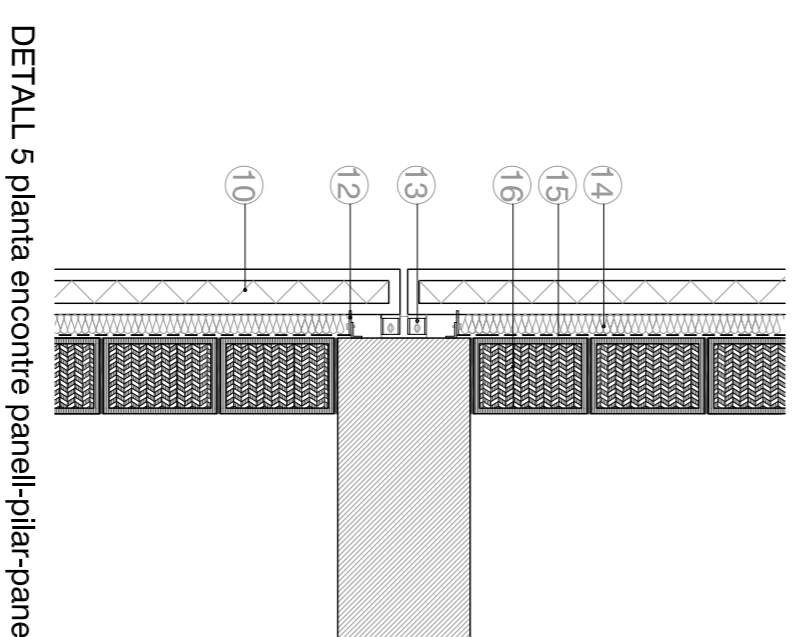

- FORLAT**
- 13 Paviment pedra natural e:3 cm
 - 14 Morter per rebre paviment
 - 15 Capa intermèdia de sorra
 - 16 Capa de compressió
 - 17 Forjat llosa alveolar
- FAÇANA**
- 18 Mur de gabions
 - 19 Muntant vertical d'acer 10x5 cm
 - 20 Alliatment tèrmic 4 cm poliestirè expandit
 - 21 Barrera de vapor
 - 22 Termoarcilla 30 x 20 x 20 cm cara vista interior acabat envanssat
 - 23 Trau coïls anclat a forjat

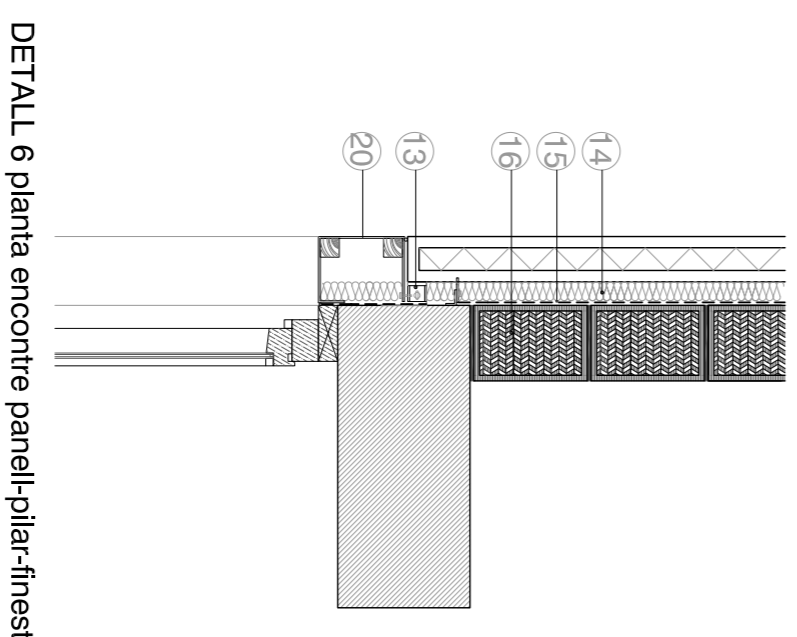

- FORLAT**
- 13 Paviment pedra natural e:3 cm
 - 14 Morter per rebre paviment
 - 15 Capa intermèdia de sorra
 - 16 Capa de compressió
 - 17 Forjat llosa alveolar
- FAÇANA**
- 18 Mur de gabions
 - 19 Muntant vertical d'acer 10x5 cm
 - 20 Alliatment tèrmic 4 cm poliestirè expandit
 - 21 Barrera de vapor
 - 22 Termoarcilla 30 x 20 x 20 cm cara vista interior acabat envanssat
 - 23 Trau coïls anclat a forjat

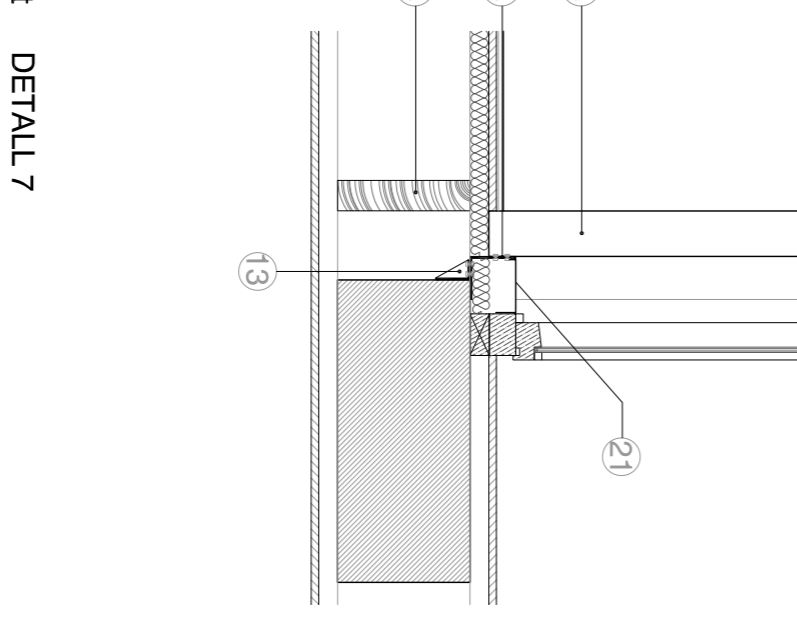

- FORLAT**
- 13 Paviment pedra natural e:3 cm
 - 14 Morter per rebre paviment
 - 15 Capa intermèdia de sorra
 - 16 Capa de compressió
 - 17 Forjat llosa alveolar
- FAÇANA**
- 18 Mur de gabions
 - 19 Muntant vertical d'acer 10x5 cm
 - 20 Alliatment tèrmic 4 cm poliestirè expandit
 - 21 Barrera de vapor
 - 22 Termoarcilla 30 x 20 x 20 cm cara vista interior acabat envanssat
 - 23 Trau coïls anclat a forjat

- FORLAT vintificació**
- 22 JUNTA ELÀSTICA
 - 23 Acabat continu de formigó. Acabat fresat
 - 24 Xapa compressió 50 mm
 - 25 Placa alveolar formigó prefabricat
- FORLAT ciàrrega**
- 26 Paviment continu formigó (juntes 5 x 5 m)
 - Acabat fresat amb quartz
 - 27 Capa compressió 5 cm
 - 28 Solera de formigó in situ armada
 - 29 Capota de graves e:15 cm
 - 30 Sabata formigó in situ (veure plànols estructura)
- FAÇANA administració**
- 31 Mur de gabions
 - 32 Muntant vertical
 - 33 Alliatment tèrmic 4 cm poliestirè expandit
 - 34 Barrera de vapor
 - 35 Termoarcilla 30 x 20 x 20 cm cara vista interior acabat envanssat
 - 36 Placa formigó prefabricat 125 x 650 x 15 cm alleugerida ancorada a plars.
- Acabat encofrat canyes horitzontals**
- 37 Anclatge de retenció
 - 38 Anclatge de càrrega
 - 39 Dintell xapa coure plegada
 - 40 Reixa ventilació lames orientables fusta de pi
 - 41 Fusteria de pi envanssada
 - 42 Empit xapa coure plegada
 - 43 Empit de morter

